

F-C3

FM/AM DIGITAL SYNTHESIZER TUNER
TUNER SYNTHETISEUR NUMERIQUE FM/AM

English

Français

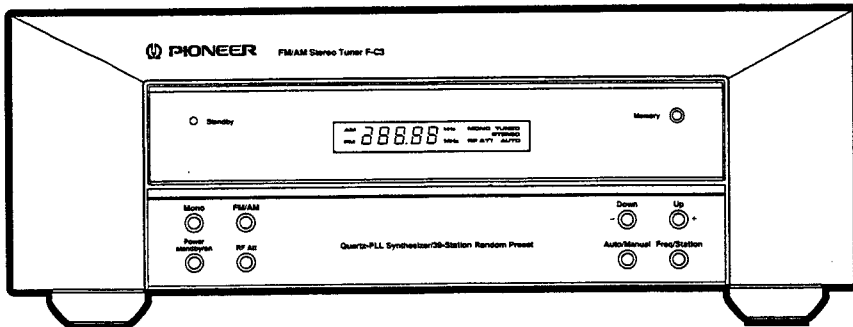

IMPORTANT



The lightning flash with arrowhead, within an equilateral triangle, is intended to alert the user to the presence of uninsulated "dangerous voltage" within the product's enclosure that may be of sufficient magnitude to constitute a risk of electric shock to persons.

CAUTION

RISK OF ELECTRIC SHOCK
DO NOT OPEN

CAUTION:
TO PREVENT THE RISK OF ELECTRIC SHOCK, DO NOT REMOVE COVER (OR BACK). NO USER-SERVICEABLE PARTS INSIDE. REFER SERVICING TO QUALIFIED SERVICE PERSONNEL.



The exclamation point within an equilateral triangle is intended to alert the user to the presence of important operating and maintenance (servicing) instructions in the literature accompanying the appliance.

Thank you for buying this PIONEER product.

Please read through these operating instructions so you will know how to operate your model properly. After you have finished reading the instructions, put them away in a safe place for future reference.

In some countries or regions, the shape of the power plug and power outlet may sometimes differ from that shown in the explanatory drawings. However, the method of connecting and operating the unit is the same.

WARNING: TO PREVENT FIRE OR SHOCK HAZARD, DO NOT EXPOSE THIS APPLIANCE TO RAIN OR MOISTURE.

POWER-CORD CAUTION

Handle the power cord by the plug. Do not pull out the plug by tugging the cord and never touch the power cord when your hands are wet as this could cause a short circuit or electric shock. Do not place the unit, a piece of furniture, etc., on the power cord, or pinch the cord. Never make a knot in the cord or tie it with other cords. The power cords should be routed such that they are not likely to be stepped on. A damaged power cord can cause fire or give you an electrical shock. Check the power cord once in a while. When you find it damaged, ask your nearest PIONEER authorized service center or your dealer for a replacement.

Nous vous remercions pour cet achat d'un produit Pioneer.

Nous vous demandons de lire soigneusement ce mode d'emploi; vous serez ainsi à même de faire fonctionner l'appareil correctement. Après avoir bien lu le mode d'emploi, le ranger dans un endroit sûr pour pouvoir s'y référer ultérieurement.

Dans certains pays ou certaines régions, la forme de la fiche d'alimentation et de la prise d'alimentation peut différer de celle qui figure sur les schémas, mais les branchements et le fonctionnement de l'appareil restent les mêmes.

ATTENTION: AFIN DE PREVENIR TOUS RISQUES DE CHOC ELECTRIQUE OU DE DEBUT D'INCENDIE, NE PAS EXPOSER CET APPAREIL A L'HUMIDITE OU A LA PLUIE.

NOTE IMPORTANTE SUR LE CABLE D'ALIMENTATION

Tenir le câble d'alimentation par la fiche. Ne pas débrancher la prise en tirant sur le câble et ne pas toucher le câble avec les mains mouillées. Cela risque de provoquer un court-circuit ou un choc électrique. Ne pas poser l'appareil ou un meuble sur le câble. Ne pas pincer le câble. Ne pas faire de noeud avec le câble ou l'attacher à d'autres câbles. Les câbles d'alimentation doivent être posés de façon à ne pas être écrasés. Un câble abîmé peut provoquer un risque d'incendie ou un choc électrique. Vérifier le câble d'alimentation de temps en temps. Contacter le service après-vente PIONEER le plus proche ou le revendeur pour un remplacement.

CONTENTS

INSTALLATION	4
CONFIRM ACCESSORIES	6
CONNECTIONS	8
FRONT PANEL FACILITIES	12
OPERATION	14
TROUBLESHOOTING	20
SPECIFICATIONS	24

INSTALLATION

LOCATION

Install the unit in a well-ventilated location where it will not be exposed to high temperatures or humidity.

Do not install the unit in a location which is exposed to direct rays of the sun, or near stoves or radiators. Excessive heat can adversely affect the cabinet and internal components.

Installation of the unit in a damp or dusty environment may also result in a malfunction or accident. (Avoid installation near cookers etc., where the unit may be exposed to steam or heat or smoke from oil.)

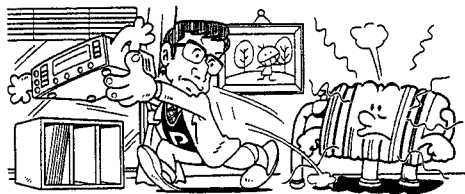

CONDENSATION

When this unit is brought into a warm room from previously cold surroundings or when the room temperature rises suddenly, condensation may form inside, and the unit may not be able to attain its full performance. If this occurs, allow the unit to stand for about an hour or raise the room temperature gradually.

MAINTENANCE OF EXTERNAL SURFACES

- Use a polishing cloth or dry cloth to wipe off dust and dirt.
- When the surfaces are very dirty, wipe with a soft cloth dipped in some neutral cleanser diluted five or six times with water, and wrung out well, then wipe again with a dry cloth. Do not use furniture wax or cleaners.
- Never use thinners, benzine, insecticide sprays or other chemicals on or near this unit, since these will corrode the surfaces.

SOMMAIRE

INSTALLATION	4
VERIFIEZ LES ACCESSOIRES	6
CONNEXIONS	8
ELEMENTS DU PANNEAU AVANT	12
UTILISATION	14
DEPISTAGE DES PANNES	21
FICHE TECHNIQUE	24

INSTALLATION

EMPLACEMENT

Installez l'appareil dans un endroit bien aéré où il ne sera pas exposé à une température ou humidité élevée.

N'installez pas l'appareil dans un endroit exposé aux rayons directs du soleil, ni près d'un chauffage ou d'un radiateur. Une chaleur excessive peut endommager le cabinet et les composants internes. L'installation de l'appareil dans un environnement humide ou poussiéreux peut également entraîner un fonctionnement défectueux ou un accident. (Évitez de l'installer près d'une cuisinière, etc. où il peut être exposé à des fumées grasses, à de la vapeur ou à de la chaleur).

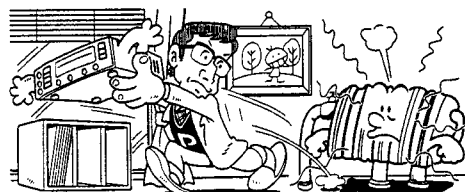

CONDENSATION

Lorsque cet appareil est apporté dans une pièce chaude depuis un environnement froid ou lorsque la température de la pièce s'élève brusquement, de la condensation peut se former à l'intérieur et l'appareil peut ne pas atteindre toutes ses performances. Si cela se produit, attendez pendant environ une heure avant d'utiliser l'appareil ou augmentez graduellement la température de la pièce.

ENTRETIEN DES SURFACES EXTERNES

- Utilisez un chiffon sec pour enlever la poussière et la saleté.
- Lorsque les surfaces sont très sales, essuyez-les avec un chiffon doux imbibé d'un produit de nettoyage neutre dilué dans cinq ou six fois son volume d'eau et bien essoré, puis essuyez-les de nouveau avec un chiffon sec. N'utilisez pas de cire ou produits de nettoyage pour meubles.
- N'utilisez jamais de diluant, de benzine, d'insecticide en aérosol ou d'autres produits chimiques sur ou près de cet appareil, car ils en corroderaient les surfaces.

CONFIRM ACCESSORIES



Audio connection cable



Control cable



FM T-type antenna



AM loop antenna

VERIFIEZ LES ACCESSOIRES



Câble de connexion audio



Câble de contrôle



Antenne FM de type T

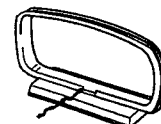

Antenne cadre AM

AM ANTENNA

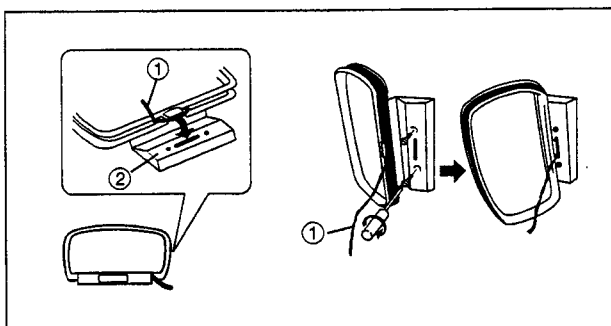

The AM loop antenna supplied with the tuner should be connected to the AM antenna terminals. The antenna should be placed at a distance from the tuner, and should not be allowed to touch metallic objects. Avoid placing it near CD players, personal computers, television sets, and other devices generating radio frequencies.

Setting Up the AM Antenna

- Insert the claw on the bottom of the antenna into the groove on the leg.
- Place the antenna on a level surface and rotate it to locate the orientation that yields the best reception.
- Use the attachment hole in the leg to screw to a wall or other location, then insert the claw on the bottom of the antenna into the groove in the leg (fixing the antenna in the direction that gives the best reception).

- ① lead wire
② leg

ANTENNE AM

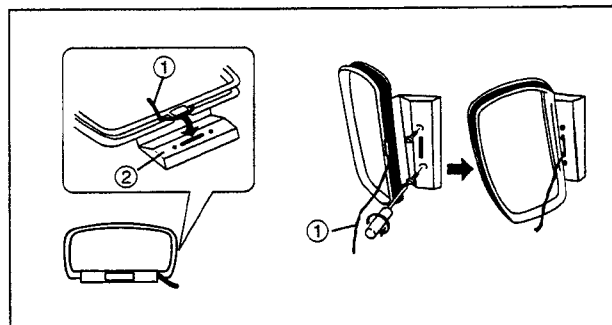

L'antenne cadre AM fournie avec le tuner doit être connectée aux bornes d'antenne AM. L'antenne doit être placée à une certaine distance du tuner et elle ne doit pas toucher d'objets métalliques. Évitez de la placer près d'un lecteur de disque compact, d'un ordinateur personnel, d'un téléviseur ou d'un autre dispositif générant des fréquences radio.

Installation de l'antenne AM

- Introduisez la griffe qui se trouve sur le bas de l'antenne dans la rainure sur le pied.
- Placez l'antenne sur une surface plate et tournez-la pour déterminer l'orientation qui donne la meilleure réception.
- Utilisez l'orifice de fixation dans le pied pour le visser à un mur ou à un autre point, puis introduisez la griffe qui se trouve sur le bas de l'antenne dans la rainure sur le pied (en fixant l'antenne dans le sens qui donne la meilleure réception).

- ① Fil d'amenée
② Pied

CONNECTIONS

CONNEXIONS

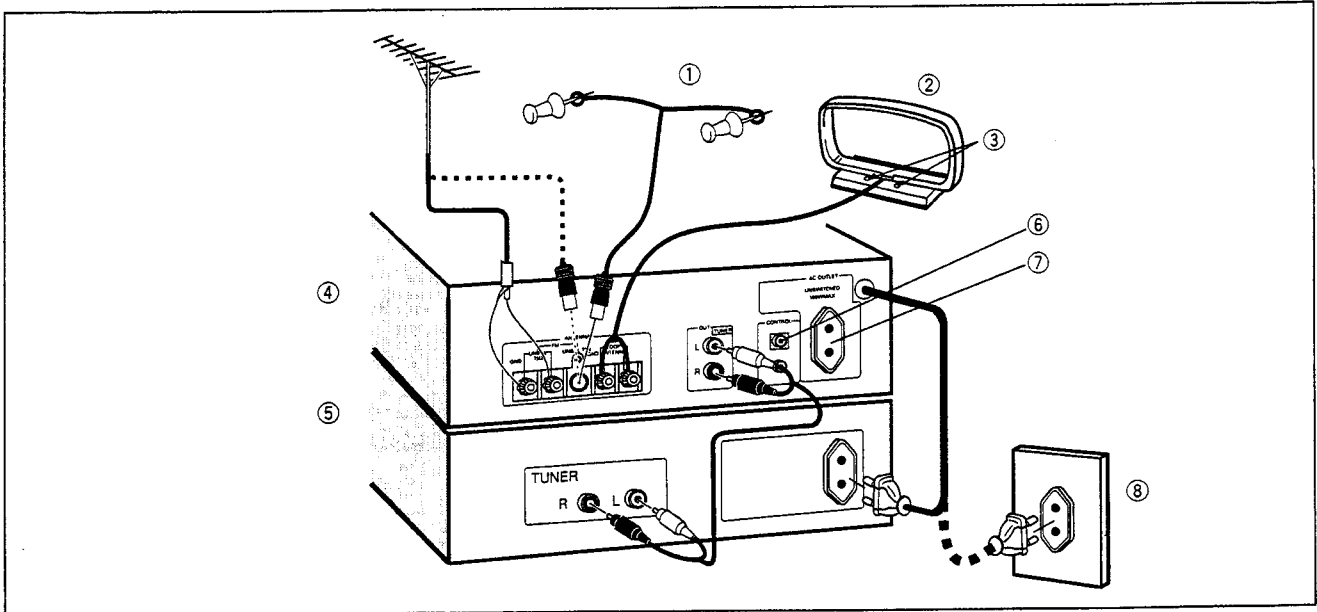

① FM T-type antenna (accessory)

- Use thumb tacks or push pins to fasten antenna wires to a wall.
- Fasten the antenna wires on a wall, not allowing the wires to droop or bunch up.

② AM loop antenna (accessory)

- Use these holes if necessary to mount antenna on a post or wall.

④ F-C3

⑤ Stereo amplifier

⑥ Control jack

⑦ AC outlet

⑧ Power outlet

1. Connecting the accessory FM T-type antenna and AM loop antenna.

 Twist the vinyl covering on the end of the wire to remove the covering.

 Unscrew the connector and twist the antenna wire around the shaft.

 Tighten securely.

- This antenna provides a simple means of receiving FM broadcasts. For better reception, however, you may wish to use a special outdoor FM antenna.
- Do not mount the AM loop antenna on the metal case of this or other components, or near a CD player, personal computer, or television.

2. Use the accessory audio cables to connect the color-coded connectors

(connect Red to the Right channel and White to Left channel).

① Antenne FM de type T (accessoire)

- Utilisez des petits clous ou des punaises pour fixer les fils d'antenne à un mur.
- Fixez les fils d'antenne à un mur en ne les laissant pas tomber ni s'entortiller.

② Antenne cadre AM (accessoire)

- Utilisez ces orifices si nécessaire pour monter l'antenne sur un pilier ou un mur.

④ F-C3

⑤ Amplificateur stéréo

⑥ Prise de contrôle

⑦ Sortie CA

⑧ Prise de courant électrique

1. Connexion de l'antenne FM de type T et de l'antenne cadre AM accessoires.

 Torsadez la garniture en vinyle à l'extrémité du fil pour retirer la garniture.

 Dévissez le connecteur et entourez le fil d'antenne autour de l'axe.

 Serrez fermement.

- Cette antenne fournit un moyen simple de recevoir des émissions FM. Cependant, pour obtenir une meilleure réception, vous pouvez utiliser une antenne FM extérieure spéciale.
- Ne montez pas l'antenne cadre AM sur le boîtier métallique de cet appareil ou d'un autre composant, ni près d'un lecteur de disque compact, d'un ordinateur personnel ou d'un téléviseur.

2. Utilisez les câbles audio accessoires pour raccorder les connecteurs à code couleur

(Connectez le rouge au canal droit et le blanc au canal gauche).

CONNECTIONS

3. When all other connections are completed, connect the component's power cord to the amplifier's auxiliary power outlet or to a standard wall power outlet.

* About the control connections

- When this component is used in combination with the Pioneer stereo amplifier A-C5 or A-C3, the remote control unit furnished with the amplifier can be used to control basic operations on this component.
- Use the furnished control cable to connect the components (for details, see the Operating Instructions accompanying the amplifier).

AC OUTLET (UNSWITCHED 100 W MAX)

Power flows continually to this outlet, regardless of whether the amplifier is switched ON or STANDBY. Electrical power consumption of the connected equipment should not exceed 100 W. The equipment should be disconnected by removing the power plug from the wall socket when not in regular use, e. g., when on vacation.

NOTE:

Do not connect appliances with high power consumption such as heaters, irons, or television sets to the AC OUTLETS in order to avoid overheating or fire risk.

When radio waves are too weak for optimum reception:

Commercially available outdoor FM antenna (VHF TV antenna)

Disconnect this previously connected wire

Accessory AM loop antenna

TV splitter (available commercially)

Indoor AM antenna (5-6 meters)

- When you cannot erect a special FM antenna, you may use your existing TV antenna if the desired FM stations are located in the same direction as the VHF TV stations for which the antenna is oriented.

Safety First!

In order to avoid interference, avoid installing any outdoor antenna near locations exposed to frequent automobile traffic, or near overhead power wires or neon signs. This practice is also suggested in order to avoid any possibility of accidental electrocution in the event the antenna falls over. Note that antenna installation requires experience and proper skills; for professional installation, consult the dealer where you purchase your products.

CONNEXIONS

3. Lorsque toutes les autres connexions sont terminées, branchez le cordon d'alimentation du composant à la sortie d'alimentation auxiliaire de l'amplificateur ou à une prise électrique murale standard.

* Sur les connexions de contrôle

- Lorsque ce composant est utilisé en combinaison avec un amplificateur stéréo A-C5 ou A-C3 Pioneer, l'unité de télécommande fournie avec l'amplificateur peut être utilisée pour commander les opérations de base de ce composant.
- Utilisez le câble de contrôle fourni pour connecter les composants (voyez le mode d'emploi accompagnant l'amplificateur pour plus de détails).

Sortie CA (indépendante 100 W MAX) [AC OUTLET (UNSWITCHED 100 W MAX)]

Le courant arrive continuellement à cette sortie, que l'amplificateur soit sous tension (ON) ou en attente (STANDBY). La consommation électrique de l'équipement connecté ne doit pas dépasser 100 W.

L'équipement doit être déconnecté en débranchant la fiche d'alimentation de la prise électrique murale lorsqu'il n'est pas utilisé régulièrement, pendant les vacances, par exemple.

REMARQUE:

Ne connectez pas un appareil à consommation élevée comme un chauffage, un fer à repasser ou un téléviseur aux sorties AC OUTLETS afin d'éviter une surchauffe ou un risque d'incendie.

Lorsque les ondes radio sont trop faibles pour une réception optimum:

Antenne FM extérieure en vente dans le commerce (antenne TV VHF)

Débranchez ce fil précédemment connecté.

Antenne cadre AM accessoire

Répartiteur TV (en vente dans le commerce)

Antenne AM intérieure (5-6 mètres)

- Si vous ne pouvez pas installer une antenne FM spéciale, vous pouvez utiliser votre antenne de télévision existante si les stations FM désirées sont situées dans le même sens que les stations de télévision VHF pour lesquelles l'antenne est orientée.

Priorité à la sécurité !

Afin d'éviter des interférences, évitez d'installer une antenne extérieure dans un endroit près d'une circulation automobile importante, près de câbles de tension pour trains électriques ou près d'enseignes au néon. Cette précaution est également recommandée afin d'éviter toute possibilité d'électrocution au cas où l'antenne tomberait. Notez que l'installation d'une antenne nécessite de l'expérience et des compétences techniques; consultez le distributeur où vous achetez vos antennes pour une installation professionnelle.

FRONT PANEL FACILITIES

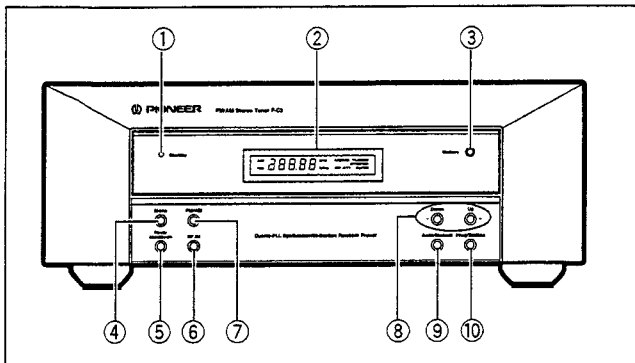

ELEMENTS DU PANNEAU AVANT

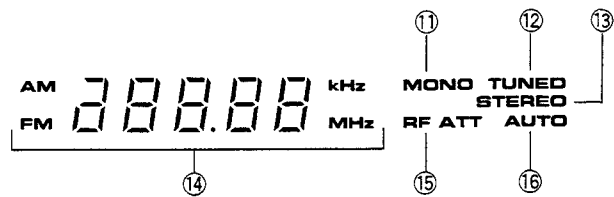

① Standby indicator

Goes out when power is turned on; lights when power is set to standby.

② Display section

③ Memory button

④ Mono button

⑤ Power standby/on switch

This is the switch for electric power.

On: When set to the on position, power is supplied and the unit becomes operational.

Standby: When set to the standby position, the main power flow is cut and the unit is no longer fully operational. A minute flow of power feeds the unit to maintain operation readiness. When the standby indicator lights, the unit is in STANDBY.

⑥ RF Att button

Press this RF attenuator button if the excessive strength of FM signals results in distortion. The RF ATT indicator will light in the display section.

● This function does not operate during AM broadcasts.

⑦ FM/AM button

Each time you press the button, the band changes as follows.

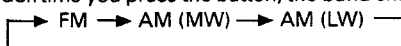

⑧ Tuning Up+ Down- button

Use to tune broadcast stations.

⑨ Auto/Manual button

When this button is pressed, the tuning function changes alternately as follows:

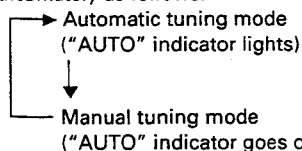

● Auto tuning is not possible on the LW band.

⑩ Frequency/Station button

Display Section

⑪ Lights when the Mono button is set to ON (MONO).

⑫ Lights when broadcast is received (TUNED).

⑬ Lights during reception of stereo broadcast (STEREO).

⑭ Displays the frequency or station.

⑮ Lights when RF attenuator function is on (RF ATT).

⑯ Lights during auto tuning mode (AUTO).

① Témoin d'attente (Standby)

S'éteint lorsque l'alimentation est activée (ON); s'allume lorsqu'elle est réglée sur STANDBY (désactivée).

② Section d'affichage

③ Touche de mémoire (Memory)

④ Touche Mono

⑤ Interrupteur d'alimentation (Power standby/on)

C'est l'interrupteur d'alimentation électrique.

On: Quand il est dans la position "On", le récepteur est mis sous tension et peut fonctionner.

Standby: Quand il est dans la position "Standby", l'alimentation en courant principale est coupée et le récepteur ne peut plus fonctionner. Une alimentation très faible en courant maintient le récepteur prêt au fonctionnement. Quand le voyant "Standby" est allumé, le récepteur est en attente.

⑥ Touche d'atténuateur fréquence radio (RF Att)

Appuyez sur cette touche si la force excessive des signaux FM entraîne une distorsion. Le témoin RF ATT s'allume dans la section d'affichage.

● Cette touche ne fonctionne pas pendant des émissions AM.

⑦ Touche FM/AM

Chaque fois qu'on appuie sur la touche, la bande change comme suit.

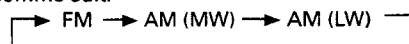

⑧ Touche de syntonisation ascendante/descendante (Up+ Down-)

Utilisée pour syntoniser des stations d'émission.

⑨ Touche Auto/Manual

Lorsque cette touche est enfoncée, la fonction de syntonisation change alternativement comme suit:

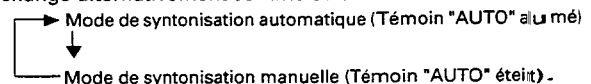

● La syntonisation automatique n'est pas possible sur la bande GO (LW).

⑩ Touche de fréquence/station (Freq/Station)

Section d'affichage

⑪ S'allume lorsque la touche Mono est enclenchée (MONO).

⑫ S'allume lorsqu'une émission est reçue (TUNED).

⑬ S'allume pendant la réception d'une émission stéréo (STEREO).

⑭ Affichage la fréquence ou la station.

⑮ S'allume lorsque la fonction d'atténuateur RF est activée (RF ATT).

⑯ S'allume pendant le mode de syntonisation automatique (AUTO).

OPERATION

UTILISATION

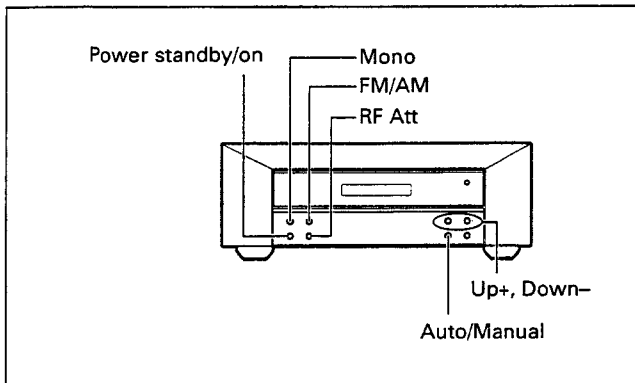

1

FM/AM

FM 87.50 MHz

2

TO LISTEN TO FM OR AM BROADCASTS

POUR ECOUTER DES EMISSIONS FM OU AM

First, press the power switch to supply power to the unit.

Appuyez tout d'abord sur l'interrupteur d'alimentation pour mettre cet appareil sous tension.

1. Select the broadcast band (FM or AM (MW, LW)).
2. Tune in the desired station.

Press the "Up+" or "Down-" button to change the tuning by one step (one step equals 50 kHz in FM band, or 9 kHz in AM band). If the button is held depressed, the frequency will change faster, and stop when you release your finger (manual tuning).

1. Sélectionnez la bande d'émission (FM ou AM).
2. Syntonisez la station désirée.

Appuyez sur la touche "Up+" ou "Down-" pour augmenter ou diminuer la fréquence syntonisée d'un pas (un pas est égal à 50 kHz dans la bande FM et à 9 kHz dans la bande AM). Si vous maintenez la touche enfoncée, la fréquence change plus rapidement et la syntonisation s'arrête lorsque vous relâchez la touche (syntonisation manuelle).

Convenient auto tuning function

Press Auto/Manual so that "AUTO" display lights
Each time the button is pressed the display changes as follows:

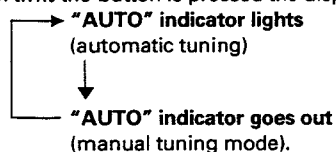

- Auto tuning is not possible on the LW band.

3. Press either button.

The tuner will search for the nearest frequency in the direction (up or down) of the button which you press. When a station is tuned, the tuning will stop automatically. To find another station, press the button again.

Fonction pratique de syntonisation automatique

Appuyez sur la touche Auto/Manual de sorte que l'affichage "AUTO" s'allume.

Chaque fois que la touche est enfoncée, l'affichage change comme suit:

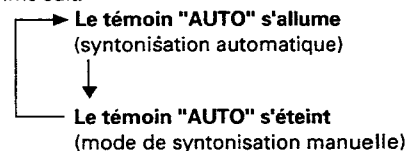

- La syntonisation automatique n'est pas possible sur la bande GO (LW).

3. Appuyez sur la touche Up+ ou Down-.

Le tuner recherche la fréquence la plus proche dans le sens (ascendant ou descendant) de la touche que vous enfoncez. Lorsqu'une station est syntonisée, la syntonisation s'arrête automatiquement. Pour trouver une autre station, appuyez de nouveau sur la touche.

OPERATION

When FM broadcasts have excessive noise and are difficult to hear:

Press the Mono button (the MONO display will light). The reception will switch to monaural only, but it will be easier to listen to.

When FM signals are too strong, resulting in distortion:

Press the RF Att button (the RF ATT indicator lights). The RF attenuator will operate, lowering the strength of the signals received and thus reducing distortion.

UTILISATION

Lorsque des émissions FM sont très parasitées et difficiles à entendre:

Appuyez sur la touche Mono (l'affichage MONO s'allume). La réception devient monaurale, mais les parasites sont réduits.

Lorsque les signaux FM sont trop forts, ce qui entraîne une distorsion:

Appuyez sur la touche RF Att (le témoin RF ATT s'allume). L'atténuateur RF fonctionne, réduisant la force des signaux reçus et donc la distorsion.

TO MEMORIZE A STATION

POUR MEMORISER UNE STATION

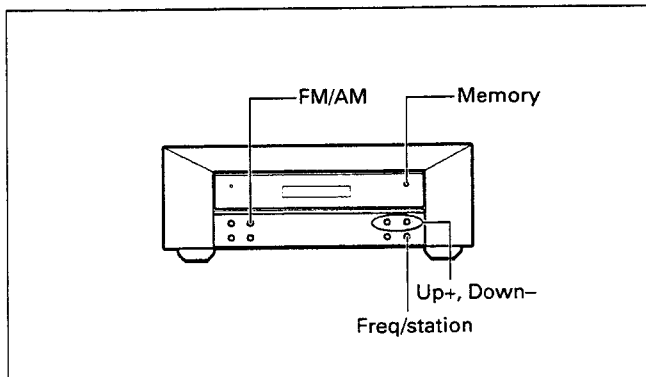

1

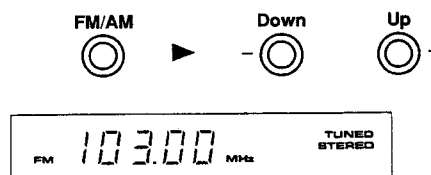

By storing your favorite station frequencies in the unit's memory, you can tune them in easily by selecting station names. Up to a total of thirty-six stations can be stored in the memory.

En stockant les fréquences de vos stations préférées dans la mémoire de l'appareil, vous pouvez les syntoniser simplement en sélectionnant les numéros des stations. Jusqu'à trente-six stations peuvent être stockées dans la mémoire.

1. **Tune in the desired station (see page 14).**
2. **Press the Memory button.**
The unit will switch to station mode and the display will flash.
3. **While the display is flashing, press the "+" and "-" buttons to select a station reference number.**
The display will switch to show the selected station number; when the unit switches back to the frequency mode, the station has been stored in the memory.

1. **Syntonisez la station désirée (voyez page 14).**
2. **Appuyez sur la touche Memory.**
L'appareil se commute dans le mode de station et l'affichage clignote.
3. **Pendant que l'affichage clignote, appuyez sur les touches "+" et "-" pour sélectionner un numéro de référence de station.**
L'affichage se commute pour indiquer le numéro de station sélectionné; lorsque l'unité repasse au mode de fréquence, la station a été stockée en mémoire.

OPERATION

TO CALL UP A MEMORIZED STATION

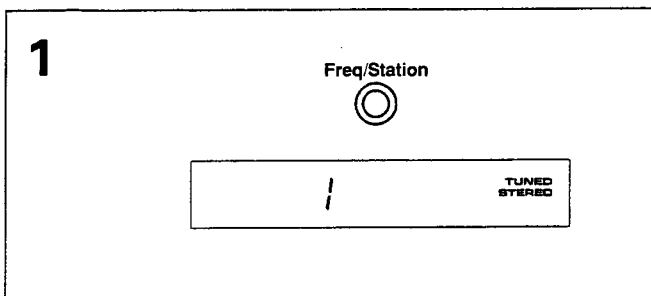

1. Press the Frequency/Station button to switch to station mode.

If no operation is performed within a few seconds, the display will automatically revert to the frequency display; in this case, press the Frequency/Station button once again.

2. Use the "+" and "-" buttons to select the number of the desired station.

Channel Memory

The preset station memory will retain its contents even when the power switch is turned off or the power cord disconnected, so long as the power cord is not left disconnected for more than a few days.

If, however, the memory contents are erased for some reason, go through the memory setting procedures once again.

UTILISATION

POUR RAPPELER UNE STATION MEMORISEE

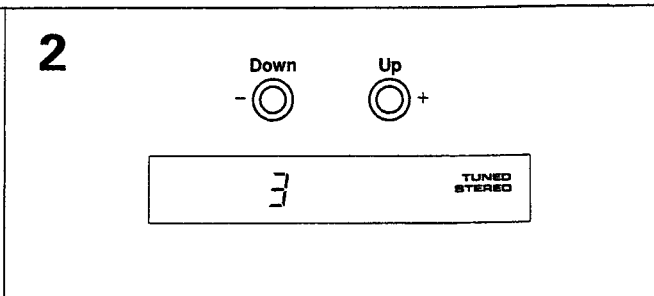

1. Appuyez sur la touche Freq/Station pour passer dans le mode de station.

Si aucune opération n'est effectuée dans les quelques secondes, l'affichage retourne automatiquement à l'affichage de fréquence; dans ce cas, appuyez encore une fois sur la touche Frequency/Station.

2. Utilisez les touches "+" et "-" pour sélectionner le numéro de la station désirée.

Mémoire de canal

La mémoire de station présélectionnée conservera son contenu même lorsque l'interrupteur d'alimentation est désenclenché ou que le cordon d'alimentation est débranché, tant qu'il ne reste pas débranché pendant plus de quelques jours.

Si, toutefois, le contenu de la mémoire était effacé pour une raison quelconque, recommencez encore une fois les procédures de réglage de mémoire.

TROUBLESHOOTING

Incorrect operations are often mistaken for trouble and malfunctions. If you think that there is something wrong with this component, check the points below. Sometimes the trouble may lie in another component. Investigate the other components and electrical appliances being used.

If the trouble cannot be rectified even after exercising the checks listed below, ask your nearest PIONEER authorized service center or your dealer to carry out repair work.

Symptom	Cause	Remedy
No power.	<ul style="list-style-type: none"> Has the power cord been disconnected? 	<ul style="list-style-type: none"> Reconnect the power cord.
No sound.	<ul style="list-style-type: none"> Have any of the output cords been disconnected or incorrectly connected? Has the antenna been disconnected or is the connection loose? Was the power cord unplugged for several days? (Station memory has been lost.) 	<ul style="list-style-type: none"> Connect them properly to the TUNER terminals on the amplifier. Connect the antenna properly. Memorize the stations once again.
Noise	<ul style="list-style-type: none"> Is the station properly tuned in to the correct frequency? Has the antenna been disconnected or is the connection loose? 	<ul style="list-style-type: none"> Tune in the station correctly. Connect the antenna properly.
Sound distortion.	<p>[On the FM band]</p> <ul style="list-style-type: none"> The T-type FM antenna has not been extended, or it is not properly orientated. Are the signals weak and reception poor? <p>• Static from other appliances (particularly automobiles) or multipath reflection (radio waves reflected off mountains and tall buildings, hence not received directly).</p> <p>[On the AM band]</p> <ul style="list-style-type: none"> Poor positioning of AM loop antenna? The supplied AM loop antenna is in contact with the unit. Are the signals weak and reception poor? Noise from other electrical appliances (fluorescent light/motors). 	<ul style="list-style-type: none"> Extend both ends fully, and face it in the direction giving best reception. Replace the supplied T-type FM antenna for an outdoor antenna. Set the Mono button to the ON position. (The broadcast will be received in monaural.) Try changing the antenna installation place. If you are using an outdoor antenna, move it away from the street. Change antenna direction, and set it in the position giving best reception. Move the loop antenna away from the unit. Install and connect an external AM antenna and ground the unit. Stop using the noise-generating equipment, or move it away.
FM stereo broadcasts not received in stereo.	<ul style="list-style-type: none"> Antenna input is insufficient because of weak broadcast signals. Monaural mode is on. 	<ul style="list-style-type: none"> Use a multi-element FM antenna. Set the Mono button to the OFF position.

This unit may also malfunction as the result of a nearby lightning strike, static electricity, or other external influences. In this event, turn off the power switch and then turn back on again, or disconnect the power cord and then reconnect.

SPECIFICATIONS

FM Tuner Section

Frequency range	87.5 MHz to 108 MHz
Usable Sensitivity (IHF)	12.7 dBf (1.2 μ V/75 Ω)
50 dB Quieting Sensitivity	Mono; 18 dBf (2.2 μ V/75 Ω) Stereo; 38.3 dBf (22.6 μ V/75 Ω)
Sensitivity (DIN)	Mono; 1.0 μ V/75 Ω Stereo; 35 μ V/75 Ω
Signal-to-Noise Ratio	Mono; 78 dB (at 85 dBf) Stereo; 74 dB (at 85 dBf)
Signal-to-Noise Ratio (DIN)	Mono; 62 dB Stereo; 60 dB
Distortion	0.3 % (1 kHz)
Alternate Channel Selectivity	60 dB (300 kHz)
Stereo Separation	40 dB (1 kHz)
Frequency Response	30 Hz to 15 kHz \pm 1 dB
Image Response Ratio	50 dB
IF Response Ratio	90 dB
Antenna Input	75 Ω unbalanced
Output	650 mV (100 % MOD.)

MW (AM) Tuner Section

Frequency range	531 kHz to 1,602 kHz
Sensitivity (IHF, Loop antenna)	350 μ V/m
Selectivity	20 dB
Signal-to-Noise Ratio	50 dB
Antenna	Loop Antenna
Output	150 mV (30 % MOD.)

LW Tuner Section

Frequency range	153 kHz to 281 kHz
Sensitivity (IHF, Loop antenna)	1,500 μ V/m
Selectivity	20 dB
Signal-to-Noise Ratio	50 dB
Antenna	Loop Antenna
Output	150 mV (30 % MOD.)

Miscellaneous

Power Requirements	AC 220 – 230 Volts ~, 50/60 Hz
Power Consumption	10 W
Dimensions	260 (W) x 95.5 (H) x 336 (D) mm
Weight (without package)	2.3 kg

Furnished Parts

FM T-type Antenna	1
AM Loop Antenna	1
Connecting Cord with Pin Plugs	1
Operating Instructions	1
Control cable	1

NOTE:

Specifications and design subject to possible modification without notice, due to improvements.

FICHE TECHNIQUE

Section Tuner FM

Gamme de fréquences	87,5 MHz à 108 MHz
Sensibilité utilisable (IHF)	12,7 dBf (1,2 μ V/75 Ω)
Seuil de sensibilité 50 dB	Mono; 18 dBf (2,2 μ V/75 Ω) Stéréo; 38,3 dBf (22,6 μ V/75 Ω)
Sensibilité (DIN)	Mono; 1,0 μ V/75 Ω Stéréo; 35 μ V/75 Ω
Rapport signal/bruit	Mono; 78 dB (à 85 dBf) Stéréo; 74 dB (à 85 dBf)
Rapport signal/bruit (DIN)	Mono; 62 dB Stéréo; 60 dB
Distorsion	Stéréo 0,3 % (1 kHz)
Sélectivité de canal alternatif	60 dB (300 kHz)
Séparation stéréo	40 dB (1 kHz)
Réponse en fréquence	30 Hz à 15 kHz \pm 1 dB
Interférence d'image	50 dB
Taux de réponse FI	90 dB
Entrée antenne	75 Ω asymétrique
Sortie	650 mV (100 % MOD.)

Section Tuner PO (AM)

Gamme de fréquences	531 kHz à 1.602 kHz
Sensibilité (IHF, antenne à boucle)	350 μ V/m
Sélectivité	20 dB
Rapport signal/bruit	50 dB
Antenne	Antenne à boucle
Sortie	150 mV (30 % MOD.)

Section Tuner GO

Gamme de fréquences	153 kHz à 281 kHz
Sensibilité (IHF, antenne à boucle)	1.500 μ V/m
Sélectivité	20 dB
Rapport signal/bruit	50dB
Antenne	Antenne à boucle
Sortie	150 mV (30 % MOD.)

Divers

Alimentation	CA 220 – 230 V, 50/60 Hz
Consommation	10 W
Dimensions	260 (L) x 95,5 (H) x 336 (P) mm
Poids (sans emballage)	2,3 kg

Pièces fournies

Antenne FM de type T	1
Antenne à boucle AM	1
Cordon de connexion avec fiches à broche	1
Mode d'emploi	1
Cordon de commande	1

REMARQUE:

Les spécifications et la présentation sont susceptibles de modifications sans préavis du fait d'améliorations.