



INSPIRON™ 910

セットアップガイド

モデル PP39S

メモ、注意、警告

-  **メモ**：コンピュータを使いやすくするための重要な情報を説明しています。
-  **注意**：ハードウェアの損傷やデータの損失の可能性を示し、その危険を回避するための方法を説明しています。
-  **警告**：物的損害、けが、または死亡の原因となる可能性があることを示します。

この文書に含まれる情報は、予告なく変更されることがあります。

© 2008 すべての著作権は Dell Inc. にあります。

これらの資料の Dell Inc. の書面による許可のない複製は、いかなる形態においても厳重に禁じられています。

本書に使用されている商標：**Dell**、**DELL**ロゴ、**Inspiron**、**YOURSISHERE**、および**DellConnect**はDell Inc. の商標です。**Intel**、および**Atom**はIntel Corporationの登録商標で、**Core**はIntel Corporationの商標です。**Microsoft**、**Windows**、および**Windows XP**は米国、および/または他の国々におけるMicrosoft Corporationの商標、または登録商標です。**Bluetooth**はBluetooth SIG, Inc. が所有する登録商標であり、ライセンス許可によりDellが使用しています。

この文書では、上記記載以外の商標および会社名、製品名が使用されている場合があります。これらの商標や商標名はDell Inc. に所属するものではありません。

目次

Inspiron Ultra Mobile デバイスの セットアップ	5	コンピュータ本体とキーボードの 機能	18
コンピュータをセットアップする前に	5	ディスプレイの機能	21
AC アダプタの接続	6	バッテリーの取り外しおよび取り付け	22
ネットワークケーブルを接続する （オプション）	7	ソフトウェア 機能	23
Inspiron Ultra Mobile デバイスの 電源を入れる	8	問題の解決	24
ワイヤレスキーの使用	9	ネットワークの問題	24
Microsoft® Windows® XP セットアップ	10	電源の問題	25
インターネットに接続する （オプション）	10	メモリの問題	26
Inspiron Ultra Mobile デバイスの 使い方	14	フリーズおよびソフトウェアの問題	27
右側の機能	14	サポートツールの使い方	30
左側の機能	16	デルサポートセンター	30
		システムメッセージ	31
		ハードウェアに関するトラブルシ ューティング	32
		Dell Diagnostics（診断）プログラム	33

オペレーティングシステムの復元.	36
オペレーティングシステムの 再インストール	36
ヘルプを受ける	38
テクニカルサポートとカスタ マーサービス.	39
オンラインサービス.	39
FAX 情報サービス	40
製品情報	40
お問い合わせになる前に	41
デルへのお問い合わせ	42
情報およびリソース詳細	44
基本仕様	46
索引	54

Inspiron Ultra Mobile デバイスの セットアップ

このセクションには Inspiron 910 ultra mobile デバイスをセットアップし、周辺装置を接続するために必要な情報が記載されています。

コンピュータをセットアップする前に

コンピュータを設置する場合、電源が近くにあり、換気が十分であり、水平な場所であることを確認してください。

Inspiron ultra mobile デバイスの周囲の空気の流れを遮ると、過熱状態になります。過熱を防止するため、少なくともコンピュータの背面に 10.2 cm、側面に 5.1 cm のすき間を作ってください。電源が入っている状態で、キャビネットや引き出しなどの密閉された空間にコンピュータを絶対に置かないでください。



警告：換気口をふさいだり、物を押し込んだり、または埃がたまらないように注意してください。コンピュータの稼動中は、ブリーフケースの中など空気の流れの悪い環境に Dell™ コンピュータを置かないでください。空気の流れを妨げると、火災の原因になったり、コンピュータに損傷を与えたりする恐れがあります。コンピュータが熱くなるとファンが作動します。ファンのノイズは正常であり、ファンやコンピュータに問題が発生したわけではありません。



注意：コンピュータの上に重い物や尖っている物を置いたり、重ねたりすると、コンピュータに致命的な損傷が発生します。

AC アダプタの接続

AC アダプタをコンピュータに接続し、壁のコンセント、またはサージプロテクタに差し込みます。

⚠ 警告：AC アダプタは世界各国のコンセントに適合します。ただし、電源コネクタと電源タップは国によって異なります。互換性のないケーブルを使用したり、ケーブルを不適切に電源タップまたはコンセントに接続したりすると、火災の原因になったり、装置に損傷を与えたりする恐れがあります。

➡ 注意：AC アダプタケーブルをコンピュータから外す場合、ケーブルの損傷を防ぐため、コネクタを持ち（ケーブル自体を引っ張らないでください）、しっかりと、かつ慎重に引き抜いてください。

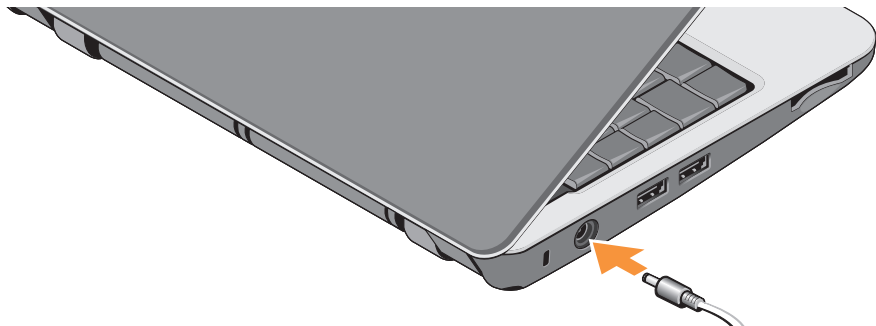

ネットワークケーブルを接続する (オプション)

有線ネットワーク接続を使用する場合、ネットワークケーブルを差し込んでください。



Inspiron Ultra Mobile デバイスの セットアップ

Inspiron Ultra Mobile デバイス の電源を入れる

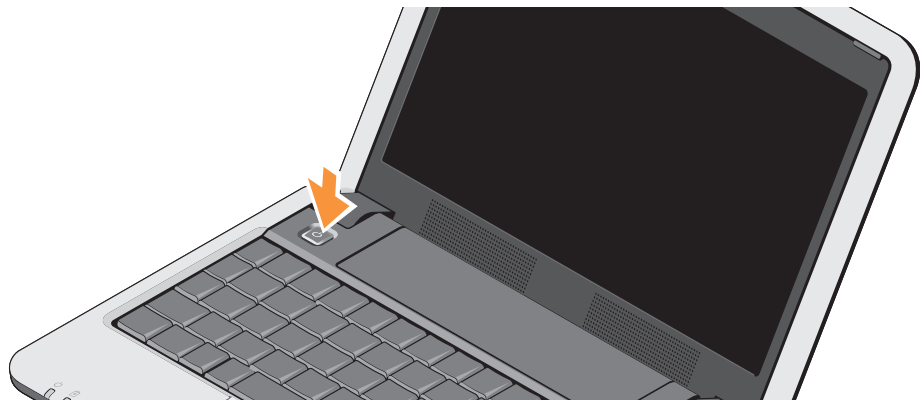

ワイヤレスキーの使用

ワイヤレスの電源を入れるには、コンピュータの電源を入れた状態で、キーボードでワイヤレスのショートカットキー（<Fn><2>） を押します。選択内容を確認するダイアログが画面に表示されます。

このショートカットキーを使うと、飛行機の機内でワイヤレス無線デバイスの電源を切るよう指示された場合など、ワイヤレス無線（Bluetooth® と WiFi）の電源をすぐオフにすることができます。<Fn><2> を一度押すと、無線デバイスの電源をすべてオフにします。もう一度押すと、ワイヤレス無線デバイスが最初にショートカットキーを押す前の状態に戻ります。

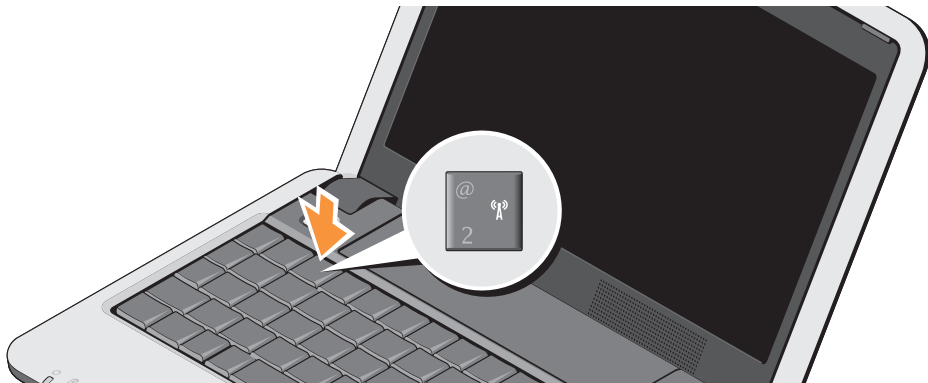

Microsoft® Windows® XP セットアップ

コンピュータと Windows XP オペレーティングシステムを注文した場合、既に設定されています。Windows XP を初めてセットアップするには、画面に表示される指示に従ってください。ライセンス契約の同意、初期設定、インターネット接続の設定などの操作も画面の指示に従って行います。

- ⓘ **注意：**オペレーティングシステムのセットアッププロセスを中断しないでください。中断すると、コンピュータが使えなくなることがあります。

インターネットに接続する（オプション）

- 📄 **メモ：**ISP（インターネットサービスプロバイダ）および ISP が提供するオプションは国によって異なります。

インターネットに接続するには、外部モデムまたはネットワーク接続、およびインターネットサービスプロバイダ（ISP）が必要です。

- 📄 **メモ：**外部 USB モデム、またはワイヤレス LAN アダプタが購入したパッケージに付属していない場合、Dell のウェブサイト（www.dell.com）で注文できます。

Windows XP で有線インターネット接続をセットアップする

ダイヤルアップ接続を使用している場合は、インターネット接続を設定する前に電話回線をコンピュータの外部 USB モデム（オプション）に接続し、壁の電話コネクタに接続します。DSL またはケーブル/通信衛星モデム接続を使用している場合、ISP または携帯電話サービス業者に連絡し、セットアップの指示に従ってください。または 11 ページの「Windows XP でインターネット接続をセットアップする」を参照してください。

Windows XP でワイヤレス接続をセットアップする

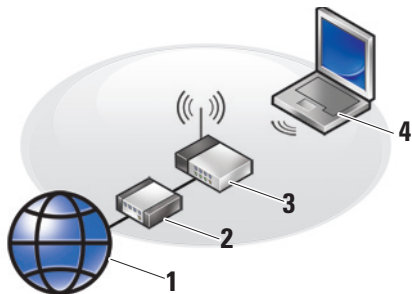

1. インターネットサービス
2. ケーブルまたは DSL モデム
3. ワイヤレスルーター
4. ワイヤレスネットワークカードを備えたノートブックコンピュータ

ワイヤレスネットワークのセットアップと使い方については、お使いのコンピュータまたはルーターのマニュアルを参照してください。

ワイヤレスインターネット接続を使用する前に、コンピュータをワイヤレスルーターに接続してください。

ワイヤレスルーターへの接続をセットアップするには：

1. 開いているファイルをすべて保存してから閉じ、実行中のプログラムをすべて終了します。
2. スタート→Internet Explorer→インターネットに接続する をクリックします。
3. 画面の手順に従ってセットアップを完了します。

Windows XP でインターネット接続をセットアップする

インターネット接続をセットアップするには、次のセクションの手順を実行します。

メモ：過去にインターネットに接続できたが今回できない場合には、ISPのサービスが停止している可能性があります。サービスの状態についてISPに確認するか、後でもう一度接続してみてください。

 **メモ**：ISP に関する情報を用意してください。ISP に登録していない場合は、インターネット接続ウィザードを利用すると簡単に登録できます。

1. 開いているファイルをすべて保存してから閉じ、実行中のプログラムをすべて終了します。
2. **スタート** → **Internet Explorer** → **インターネットに接続する** をクリックします。
3. 次のウィンドウで適切なオプションをクリックします。
 - a. ISP と契約していない場合は、**インターネットサービスプロバイダ (ISP) の一覧から選択する** をクリックします。
 - b. ISP からセットアップ情報を入手済みではあるけれどもセットアップ CD をお持ちでない場合は、**接続を手動でセットアップする** をクリックします。
 - c. CD をお持ちの場合は、**ISP から提供された CD を使用する** をクリックします。

 **メモ**：お使いのコンピュータには、光学ドライブが付属している場合としていない場合があります。ディスクを使用する手順では、外部光学ドライブまたは外部保存用デバイスをお使いください。

4. **次へ** をクリックします。

手順3で**接続を手動でセットアップする**を選択した場合、手順5に進んでください。それ以外の場合は、画面の指示に従ってセットアップを完了してください。

 **メモ**：どの種類の接続を選択するか分からない場合は、ご利用のISPにお問い合わせください。

5. **インターネットにどう接続しますか?**で適切なオプションをクリックし、**次へ** をクリックします。





6. ISP が提供するセットアップ情報を使用してセットアップを完了します。

Inspiron Ultra Mobile デバイスの使い方

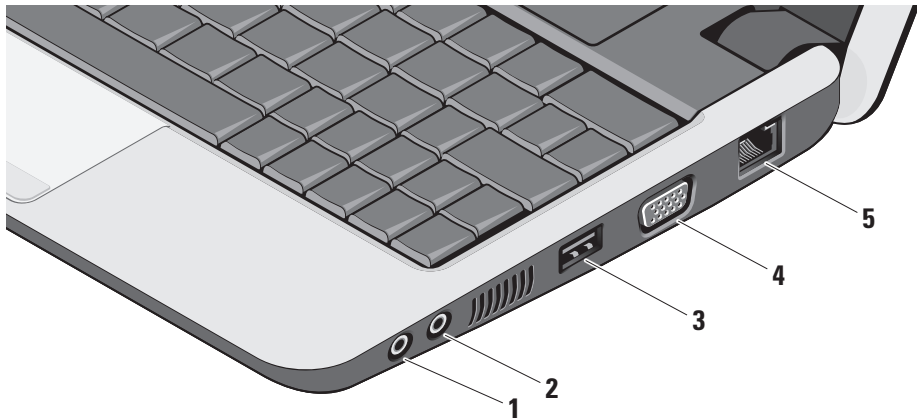
Inspiron 910 は一目で情報がわかるインジケータ、ボタン、各機能、そして、スピーディに一般タスクにアクセスできるショートカットを備えています。

右側の機能



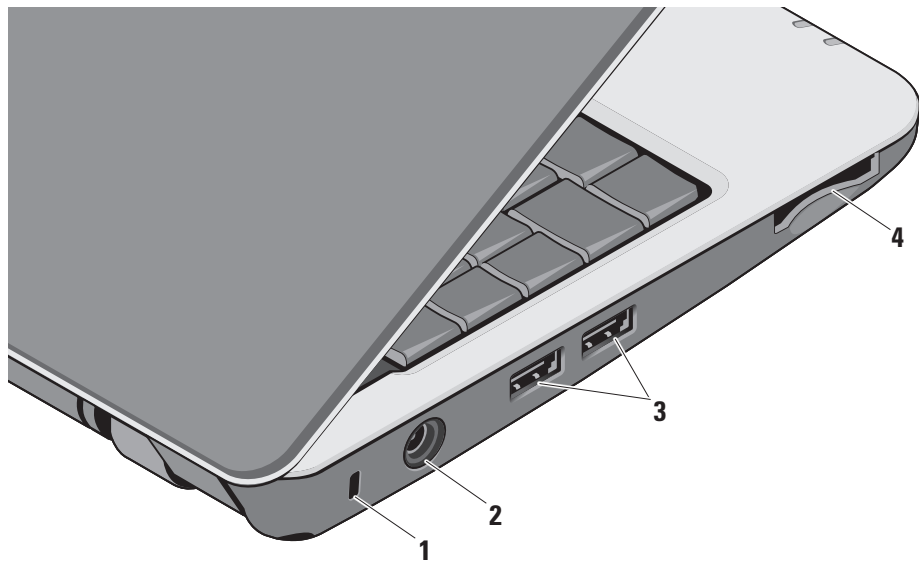

- 1  **オーディオ出力 / ヘッドフォンコネクタ** – ヘッドフォンに接続したり、電源の入ったスピーカーやサウンドシステムにオーディオを送信します。
- 2  **オーディオ入力 / マイクコネクタ** – マイクに接続したり、オーディオプログラムで使用する信号を入力します。
- 3  **USB 2.0 コネクタ** – マウス、キーボード、プリンタ、外部ドライブ、MP3 プレーヤーなどの USB デバイスを接続します。
- 4  **VGA コネクタ** – モニタ、またはプロジェクタに接続します。
- 5  **ネットワークコネクタ** – 有線ネットワーク信号を使用する場合、コンピュータをネットワーク、またはブロードバンドデバイスに接続します。

左側の機能



- 1 **セキュリティケーブルスロット** – 市販の盗難防止用品をコンピュータに取り付けることができます。

 **メモ**：盗難防止デバイスを購入する前に、お使いのコンピュータのセキュリティケーブルスロットに対応するか確認してください。

- 2  **AC アダプタコネクタ** – コンピュータの電源となる AC アダプタに接続したり、コンピュータを使用していない場合にバッテリーを充電します。

- 3  **USB 2.0 コネクタ (2)** – マウス、キーボード、プリンタ、外部ドライブ、MP3 プレーヤーなどの USB デバイスを接続します。

4 **SD・MS/Pro・MMC**



3-in-1メディアカードリーダー – メディアメモリカードに保存されたデジタル写真、音楽、ビデオ、および書類を素早く手軽に表示、共有することができます。

- SD メモリカード
- SD 高キャパシティ (SDHC) カード
- マルチメディアカード (MMC)
- メモリスティック

 **メモ**：出荷時、コンピュータのメディアカードスロットには、プラスチックのダミーカードが取り付けられています。ダミーカードは、埃や他の異物から未使用のスロットを保護します。スロットにメディアカードが入っていない時のためにダミーカードを保存しておいてください。他のコンピュータのダミーカードはお使いのコンピュータには合わない可能性があります。

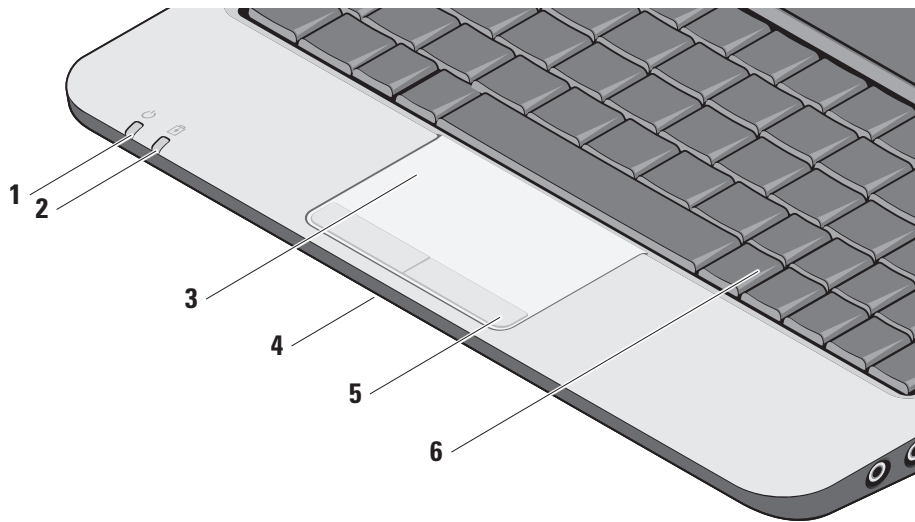
コンピュータ本体とキーボード の機能



-  **電源インジケータランプ** – システムが電源オンになると、点灯します。各ライトは次のように作動します：
AC アダプタの場合：
 - 白色に点灯 – コンピュータの電源がオン、オフ、またはハイバーネイトモードになっており、バッテリーが充電中です。
 - 白色に点滅 – コンピュータはスタンバイモードになっています。
 - 消灯 – コンピュータの電源がオフになっているか、ハイバーネイトモードになっており、バッテリーが適切に充電済みです。バッテリーの場合：
 - 白色に点灯 – コンピュータがオンになっています。
 - 白色に点滅 – コンピュータはスタンバイモードになっています。
 - 消灯 – コンピュータの電源がオフになっているか、ハイバーネイトモードになっています。
-  **バッテリーステータスライト** – 黄色に点滅すると、バッテリーの充電率が低いことを示します。AC アダプタに接続して、バッテリーを充電してください。
- タッチパッド** – カーソルを移動するマウス機能を実現したり、選択した項目をドラッグ・移動し、表面をタップして左クリックの操作を実行します。
- 内蔵単一アナログマイク** – ビデオチャットや音声録音など、高品質のサウンドを提供します。
- タッチパッドボタン** – マウスと同じように左クリックと右クリック機能を実現します。
- キーボード** – キーボードの設定はシステム設定ユーティリティを使用してカスタマイズできます。

Inspiron Ultra Mobile デバイスの使い方

キーボードの詳細については、『**Dell テクノロジガイド**』を参照してください。ワイヤレスとボリュームコントロールのキーもキーボードにあります。



- 📶 ワイヤレスデバイスの電源をオン/オフにする場合は、<Fn><2> を押してください
- 🔋 バッテリーのステータスや状態の詳細を確認し、ヒントを表示するには <Fn><3> を押します
- 🔇 サウンドを消音するには、<Fn><4> を押します
- 🔊 ボリュームを下げるには、<Fn><5> を押します
- 🔊) ボリュームを上げるには、<Fn><6> を押します

ディスプレイの機能

ディスプレイパネルにはオプションのカメラと付属のデュアルマイクが付いています。

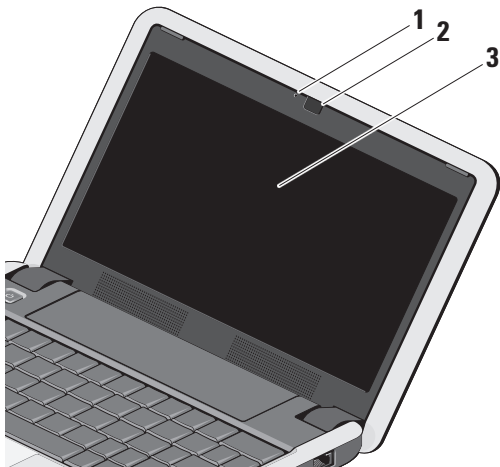

- 1 カメラアクティビティライト (オプション)** – カメラのオン、またはオフを表示します。お使いのコンピュータの購入時に選択した構成により、コンピュータにカメラが搭載されていない場合があります。
- 2 カメラ (オプション)** – ビデオキャプチャ、会議、およびチャット用のビルトインカメラです。お使いのコンピュータの購入時に選択した構成により、コンピュータにカメラが搭載されていない場合があります。
- 3 ディスプレイ** – コンピュータの購入時に選択した構成によって、ディスプレイは異なります。ディスプレイの詳細については、『**Dellテクノロジーガイド**』を参照してください。

バッテリーの取り外しおよび取り付け

⚠ 警告：適切でないバッテリーを使用すると、火災または爆発を引き起こす可能性があります。このコンピュータには Dell で購入したバッテリー以外使用しないでください。他のコンピュータ用のバッテリーを使用しないでください。

⚠ 警告：バッテリーを取り外す前にコンピュータをシャットダウンし、外部ケーブルを引き抜いてください（AC アダプタを含む）。

- 1 バッテリリリースラッチ
- 2 バッテリ
- 3 バッテリロックラッチ

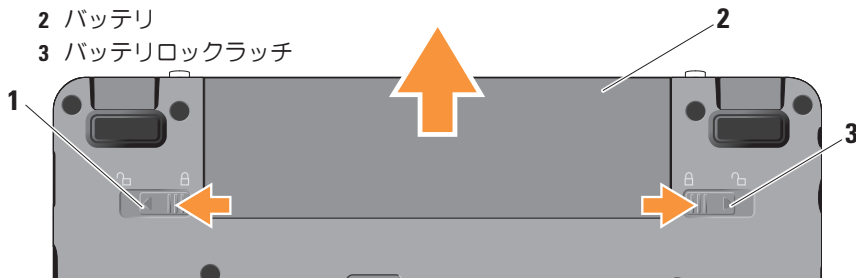

バッテリーを取り外すには、次の手順を実行します。

1. コンピュータをシャットダウンし、裏返します。
2. バッテリリリースラッチとバッテリーロックラッチを外側にスライドさせます。
3. バッテリをバッテリーベイからスライドして取り出します。

バッテリーを取り付けるには、カチッと所定の位置におさまるまでスライドしながらベイに差し込み、バッテリーロックラッチをロック位置にスライドさせます。

ソフトウェア 機能

-  **メモ**：本セクションに記載した機能に関する詳しい情報は、コンピュータの『Dell テクノロジガイド』またはデルサポートサイト (support.jp.dell.com) を参照してください。

生産性と通信

コンピュータを使用してプレゼンテーション、パンフレット、挨拶状、チラシ、スプレッドシートなど、コンピュータにインストールされているアプリケーション次第で、様々な書類を作成できます。コンピュータにインストールされているソフトウェアについては購入内容を確認してください。

インターネットに接続すれば、ウェブサイトアクセスしたり、電子メールアカウントをセットアップしたり、ファイルをアップロード/ダウンロードすることができます。

エンターテインメントとマルチメディア

コンピュータを使用して、ビデオを視聴する、ゲームを楽しむ、音楽やインターネットラジオ局を聞くなどの様々なエンターテインメントも行うことができます。

Windows XP でデスクトップをカスタマイズする

プロパティ表示ウィンドウにアクセスすると、デザインや解像度、壁紙、スクリーンセーバーを変更してデスクトップをカスタマイズすることができます。

ディスプレイプロパティウィンドウにアクセスするには、以下の手順を実行します。

1. デスクトップの何も無い領域で右クリックします。
2. **プロパティ**をクリックして、**プロパティ表示**ウィンドウを開き、カスタマイズオプションの詳細を確認します。

問題の解決

本セクションではコンピュータのトラブルシューティングに関する情報を記載します。以下のガイドラインでも問題が解決できない場合、30 ページの「サポートツールの使い方」、または42 ページの「デルへのお問い合わせ」を参照してください。

⚠ 警告：コンピュータのカバーは、必ず適切なトレーニングを受けたサービス担当員が取り外してください。高度なサービスやトラブルシューティングの方法については、デルサポートサイト (support.jp.dell.com) の『サービスマニュアル』を参照してください。

ネットワークの問題

ワイヤレス接続

ネットワーク接続が失われた場合

— ワイヤレスのショートカットキーを誤って押ししまい、ワイヤレス接続が無効になっている可能性があります。ワイヤレスの電源をオンにするには、<Fn><2> を押します。

— コントロールパネルから **Windows ワイヤレスネットワーク接続** にアクセスすると、ワイヤレス LAN を管理できます。

— 干渉により、ワイヤレス接続が遮断または中断している可能性があります。コンピュータをワイヤレスルーターの近くに移動します。

有線接続

ネットワーク接続が失われた場合 — ケーブルがしっかり装着されていない、または損傷しています。ケーブルがしっかり差し込まれているか、損傷を受けていないか調べてください。

内蔵ネットワークコネクタの通信状態ライトをチェックすれば、接続が正常かどうか確認できる上、通信状態を判断することができます。

- 緑色 — 10 Mbps のネットワークとコンピュータが正しく接続されていることを示します。

- 橙色 — 100 Mbps のネットワークとコンピュータが正しく接続されていることを示します。
- 消灯 — ネットワークとの物理的な接続が検知されていません。

 **メモ**：ネットワークコネクタの通信状態ライトは有線ケーブル接続のみに適用されます。ワイヤレス接続の場合は、通信状態ライトはステータスを表示しません。

 **メモ**：過去にインターネットに接続できたが今回できない場合には、ISP のサービスが停止している可能性があります。サービスの状態について ISP に確認するか、後でもう一度接続してみてください。

電源の問題

電源ライトが消灯している場合 — コンピュータの電源が切れているか、電力が供給されていません。

- 電源ケーブルをコンピュータの電源コネクタとコンセントの両方にしっかりと装着しなさい。

- コンピュータが電源タップに接続されている場合、電源タップがコンセントに接続され電源タップがオンになっていることを確認します。また、電源保護装置、電源タップ、電源延長ケーブルなどを使用している場合は、それらを取り外してコンピュータの電源が適切に入るか確認します。
- 電気スタンドなどの電化製品で試して、コンセントが正常に機能しているか確認します。
- AC アダプタケーブルの接続を確認します。AC アダプタにライトがついている場合は、オンになっているかどうか確認します。

電源ライトが白色に点灯し、コンピュータが応答しない場合 — ディスプレイが接続されていないか電源が入っていません。電源が切れるまで電源ボタンを押し、再度電源を入れます。問題が解決しない場合、コンピュータ上にある『Dell テクノロジガイド』、またはデルサポートサイト (support.jp.dell.com) を参照してください。

電源ライトが白色に点滅している場合 — コンピュータはスタンバイモードに入っています。キーボードのキーを押すか、タッチパッドのポインタ、または接続したマウスを動かすか、または電源ボタンを押して通常の動作状態に戻します。

コンピュータの受信を妨げる障害が発生した場合 — 不要な信号により他の信号が妨害、またはブロックされ、障害が発生していません。電氣的な妨害の原因には、次のものがあります。

- 電源、キーボード、およびマウス拡張ケーブル。
- 電源タップに接続されているデバイスが多すぎる。
- 同じコンセントに複数の電源タップが接続されている。

メモリの問題

メモリが不足しているというメッセージが表示された場合 —

- 作業中のすべてのファイルを保存してから閉じ、使用していない実行中のプログラムをすべて終了して、問題が解決するか調べます。
- メモリの最低要件については、ソフトウェアのマニュアルを参照してください。必要に応じて、増設メモリを取り付けます（デルサポートサイト（support.jp.dell.com）の『サービスマニュアル』を参照）。
- メモリモジュールを取り付けなおして（デルサポートサイト（support.jp.dell.com）の『サービスマニュアル』を参照）、お使いのコンピュータがメモリと正常に通信しているか確認します。

その他の問題が発生する場合 —

- メモリの取り付けガイドラインに従っているか確認します（デルサポートサイト（support.jp.dell.com）の『サービスマニュアル』を参照）。
- メモリモジュールがコンピュータと互換性があるかどうか確認してください。コンピュータは、DDR2 メモリをサポートしています。お使いのコンピュータでサポートされているメモリの種類については、46 ページの「基本仕様」を参照してください。
- Dell Diagnostics（診断）プログラムを実行します（33 ページの「Dell Diagnostics（診断）プログラム」を参照）。
- メモリモジュールを取り付けなおして（デルサポートサイト（support.jp.dell.com）の『サービスマニュアル』を参照）、お使いのコンピュータがメモリと正常に通信しているか確認します。

フリーズおよびソフトウェアの問題

コンピュータが起動しない場合 — 電源ケーブルがコンピュータとコンセントにしっかりと装着されていることを確認してください。

プログラムが応答しなくなった場合 — プログラムを終了します。

1. <Ctrl><Shift><Esc> を同時に押します。
2. **アプリケーション** をクリックします。
3. 応答しなくなったプログラムをクリックして。
4. **タスクの終了** をクリックします。

プログラムが繰り返しクラッシュする場合 — ソフトウェアのマニュアルを参照してください。必要に応じて、プログラムをアンインストールしてから再インストールします。

 **メモ**：通常、ソフトウェアのインストール手順は、マニュアル、またはディスク（CD または DVD）に記載されています。

 **メモ**：お使いのコンピュータには、光学ドライブが付属している場合としていない場合があります。ディスクを使用する手順では、外部光学ドライブまたは外部保存用デバイスをお使いください。

コンピュータが応答しなくなった場合 —

 **注意**：オペレーティングシステムのシャットダウンが実行できない場合、データを損失する恐れがあります。

コンピュータの電源を切ります。キーボードのキーを押したり、マウスを動かしてもコンピュータが応答しない場合、コンピュータの電源が切れるまで電源ボタンを押し続け、コンピュータを再起動します。

プログラムが以前の Microsoft® Windows® オペレーティングシステム用に設計されている場合 —

プログラム互換性ウィザードを実行します。Windows XP には、Windows XP オペレーティングシステム環境とは異なるオペレ

ーティングシステムに近い環境で、プログラムが動作するように設定できるプログラム互換性ウィザードがあります。

1. **スタート** → **すべてのプログラム** → **アクセサリ** → **プログラム互換性ウィザード** をクリックします
2. プログラム互換性ウィザードの開始画面で、**次へ** をクリックします。
3. 画面の指示に従います。

スクリーンが無地の青になったら — コンピュータの電源を切ります。キーボードのキーを押したり、タッチパッドやマウスでポインタを動かしてもコンピュータが応答しない場合、コンピュータの電源が切れるまで電源ボタンを押し続け、コンピュータを再起動します。

その他のソフトウェアの問題がある場合 —

- すぐにファイルのバックアップを作成します。

- アンチウイルスプログラムを使って、フラッシュメモリドライブ（SSD）、または CD を調べます。
 - 開いているファイルをすべて保存してから閉じ、実行中のプログラムをすべて終了して、**スタートメニュー**からコンピュータをシャットダウンします。
 - トラブルシューティングについて、ソフトウェアのマニュアルを確認するか、ソフトウェアの製造元に問い合わせます。
 - プログラムがお使いのコンピュータにインストールされているオペレーティングシステムに対応しているか確認します。
 - コンピュータがソフトウェアの実行に必要な最小ハードウェア要件を満たしているか確認します。詳細については、ソフトウェアのマニュアルを参照してください。
 - プログラムが正しくインストールおよび設定されているか確認します。
- デバイスドライバとプログラムの間でコンフリクトが発生していないか確認します。
 - 必要に応じて、プログラムをアンインストールしてから再インストールします。
 - トラブルシューティングの助けとなるので、表示されたすべてのエラーメッセージを書いてください。

サポートツールの使い方

 **メモ**：このセクションには、Windows XP オペレーティングシステムがインストールされたコンピュータ用の手順を記載します。

デルサポートセンター

デルサポートセンターは、必要なサービス、サポートおよびシステム特有の情報をを見つけるのに役立ちます。デルサポートセンターおよび利用できるサポートツールの詳細に関しては、support.jp.dell.com の **サービスタブ**をクリックしてください。

タスクバーの  アイコンをクリックして、アプリケーションを実行してください。デルサポートセンターホームページには次の項目にアクセスするリンクがあります。

- セルフヘルプ（トラブルシューティング、セキュリティ、システムパフォーマンス、ネットワーク / インターネット、バックアップ / リカバリ、および Windows オペレーティングシステム）

- 警告（テクニカルサポートによるお使いのコンピュータに関する警告）
- Dell によるサポート（DellConnect™ によるテクニカルサポート、カスタマサービス、トレーニングおよびチュートリアル、デルオンコールによるハウツーヘルプ、および PC CheckUp によるオンラインスキャン）
- お使いのシステムについて（システムマニュアル、保証情報、システム情報、アップグレードとアクセサリ）

デルサポートセンターホームページの上部には、お使いのシステムのモデル番号が、サービスタグ、エクスプレスサービスコードと共に表示されます。

デルサポートセンターの詳細に関しては、コンピュータの『Dell テクノロジガイド』、またはデルサポートサイト（support.jp.dell.com）を参照してください。

システムメッセージ

コンピュータに問題、またはエラーが発生した場合、原因と問題解決に必要な操作を見つけるのに役立つシステムメッセージが表示されます。

 **メモ**：受け取ったメッセージが以下の例にない場合は、メッセージが表示されたときに実行していた OS またはプログラムのマニュアルを参照してください。または、デルサポートサイト (support.jp.dell.com) の『**サービスマニュアル**』、または41ページの「デルへのお問い合わせ」を参照してください。

警告! このシステムの前回の起動時に、チェックポイント [nnnn] で障害が発生しました。問題を解決するため、このチェックポイントをメモしてデルテクニカルサポートに問い合わせてください — 同じエラーによって、コンピュータは 3 回連続して起動ルーチンを終了できませんでした。42ページの「デルへのお問い合わせ」を参照してください。

CMOS チェックサムエラー — マザーボードに障害が発生しているか、または RTC バッテリーが低下している可能性があります。バッテリーを交換します。デルサポートサイト (support.jp.dell.com) の『**サービスマニュアル**』、または42ページの「デルへのお問い合わせ」を参照してください。

フラッシュメモリドライブ (SSD) のエラー — POST の際にフラッシュメモリドライブ (SSD) にエラーが発生した可能性があります。42ページの「デルへのお問い合わせ」を参照してください。

フラッシュメモリドライブ (SSD) のエラー — SSD 起動テストの際にフラッシュメモリドライブ (SSD) にエラーが発生した可能性があります。42ページの「デルへのお問い合わせ」を参照してください。

キーボードのエラー — キーボードの故障、またはケーブルがしっかり装着されていません。

起動デバイスがありません — フラッシュメモリドライブ (SSD) に起動可能なパーティションが存在しないか、フラッシュメモリドライブ (SSD) コネクタがしっかり装着されていないか、起動可能デバイスが存在しません。

- フラッシュメモリドライブ（SSD）が起動デバイスの場合、コネクタが接続されていること、ドライブが適切に装着されていること、および起動デバイスとしてパーティション分割されていることを確認します。
- セットアップユーティリティを起動して、起動順序の情報が正しいかを確認します（デルサポートサイト（support.jp.dell.com）の『サービスマニュアル』を参照してください）。

タイマチェック割り込み信号がありません — システム基板上のチップが誤動作しているかまたはシステム基板障害の可能性があります（デルサポートサイト（support.jp.dell.com）の『サービスマニュアル』を参照してください）。

USB 過電流エラー — USB デバイスを取り外してください。USB デバイスを正常に動作させるには電力が不足しています。外部電源を使用して USB デバイスに接続するか、USB ケーブルが 2 本ある場合は、2 本とも接続してください。

NOTICE - Solid-state Drive SELF MONITORING SYSTEM has reported that a parameter has exceeded its normal operating range. (注意：ハードドライブの自己監視システムで、パラメーターが通常の動作範囲を超えていることがレポートされています。) デルではデータを定期的にバックアップすることをお勧めしています。範囲外のパラメーターは、潜在的なフラッシュメモリドライブ（SSD）の問題を示す場合とそうでない場合があります — S.M.A.R.T エラー、フラッシュメモリドライブ（SSD）障害の可能性があります。この機能は BIOS 設定で有効または無効にできます（42 ページの「デルへのお問い合わせ」を参照）。

ハードウェアに関するトラブルシューティング

オペレーティングシステムのセットアップ中にデバイスが検出されないか、検出されても間違っていて設定されている場合は、ハードウェアに関するトラブルシューティン

グを使用して非互換性を解決することができます。

ハードウェアに関するトラブルシューティングを開始するには、次の手順を実行します。

1. **スタート→ヘルプとサポート** をクリックします。
2. 検索フィールドで、**ハードウェアに関するトラブルシューティング**と入力し、<Enter> を押して検索を開始します。
3. 検索結果のうち、問題を最もよく表しているオプションを選択し、残りのトラブルシューティング手順に従います。

Dell Diagnostics（診断）プログラム

コンピュータに問題が発生した場合、テクニカルサポートに問い合わせる前に、27ページの「フリーズおよびソフトウェアの問題」のチェック事項を実行してから、Dell Diagnostics（診断）プログラムを実行してください。

作業を始める前に、これらの手順を印刷しておくことをお勧めします。

➡ **注意：** Dell Diagnostics（診断）プログラムは Dell コンピュータ上でのみ機能します。

✍ **メモ：** 『Drivers and Utilities』メディアはオプションなので、同梱されていないコンピュータもあります。

『Dell テクノロジガイド』を参照して、コンピュータの設定情報を閲覧して、テストするデバイスがセットアップユーティリティに表示され、アクティブであることを確認します。

Dell Diagnostics（診断）プログラムを、ハードディスクドライブまたはお使いのコンピュータに付属する『Drivers and Utilities』メディアから起動します。

Dell Diagnostics (診断) プログラムをフラッシュメモリドライブ (SSD) から起動する場合

Dell Diagnostics (診断) プログラムは、フラッシュメモリドライブ (SSD) の診断ユーティリティ用隠しパーティションに格納されています。

 **メモ**：コンピュータに画面が表示されない場合は、42ページの「デルへのお問い合わせ」を参照してください。

1. コンピュータが、正常に動作することが確認されているコンセントに接続されていることを確かめます。
2. コンピュータの電源を入れます（または再起動）。
3. DELL™ ロゴが表示されたら、すぐに <0> キーを押します。起動メニューから **Diagnostics** (診断) を選択し、<Enter> を押します。

 **メモ**：キーを押すタイミングが遅れて、OS のロゴが表示されてしまったら、Microsoft® Windows® デスクトップが表示されるまでそのまま待機しま



す。そしてコンピュータをシャットダウンして、再度試みます。

 **メモ**：診断ユーティリティパーティションが見つからないことを知らせるメッセージが表示された場合は、『**Drivers and Utilities**』ディスクから Dell Diagnostics (診断) プログラムを実行してください。

4. 任意のキーを押して、フラッシュメモリドライブ (SSD) 上の診断プログラムユーティリティパーティションから Dell Diagnostics (診断) プログラムを起動します。

Dell Diagnostics (診断) プログラムを『Drivers and Utilities』ディスクから起動する場合

 **メモ**：お使いのコンピュータには、光学ドライブが付属している場合としていない場合があります。ディスクを使用する手順では、外部光学ドライブまたは外部保存用デバイスをお使いください。

1. 『**Drivers and Utilities**』 ディスクを挿入します。
2. コンピュータをシャットダウンし、コンピュータを再起動します。DELL ロゴが表示されたら、すぐに <0> キーを押します。
 **メモ**：キーを押すタイミングが遅れて、OS のロゴが表示されてしまったら、Microsoft® Windows® デスクトップが表示されるまでそのまま待機します。そしてコンピュータをシャットダウンして、再度試みます。
-  **メモ**：次の手順では、起動順序を 1 回だけ変更します。次回の起動時から、コンピュータはセットアップユーティリティで指定されたデバイスに従って起動します。
3. 起動デバイスの一覧が表示されたら、**CD/DVD/CD-RW** をハイライト表示して、<Enter> を押します。
4. 表示されるメニューから **Boot from CD-ROM** (CD から起動) オプションを選択して、<Enter> キーを押します。
5. 1 を入力してメニューを開始し、<Enter> を押して続行します。
6. 番号付きの一覧から **Run the 32 Bit Dell Diagnostics** (32 ビット Dell Diagnostics (診断) プログラムを実行) を選択します。複数のバージョンが表示されている場合、お使いのコンピュータに適切なバージョンを選びます。
7. Dell Diagnostics (診断) プログラムの **Main Menu** (メインメニュー) が表示されたら、実行するテストを選択します。

オペレーティングシステムの復元

コンピュータに『オペレーティングシステム』ディスクが付属している場合は、このCDを使用してオペレーティングシステムを復元できます。ただし、オペレーティングシステムディスクを使用した場合も、フラッシュメモリドライブ（SSD）上のデータはすべて削除されます。

 **メモ：**お使いのコンピュータには、光学ドライブが付属している場合としていない場合があります。ディスクを使用する手順では、外部光学ドライブまたは外部保存用デバイスをお使いください。

オペレーティングシステムの再インストール

作業を開始する前に

新しくインストールしたドライバの問題を解消するために Windows オペレーティングシステムの再インストールを検討している場合は、最初に Windows のデバイスドライバのロールバックを試してください。

 **注意：**インストールを実行する前に、プライマリフラッシュメモリドライブ（SSD）上のすべてのデータファイルをバックアップしてください。標準的なフラッシュメモリドライブ（SSD）構成において、プライマリフラッシュメモリドライブ（SSD）はコンピュータによって 1 番目のドライブとして認識されます。

Windows を再インストールするには、以下のアイテムが必要です。

- Dell 『オペレーティングシステム』ディスク
- Dell 『Drivers and Utilities』ディスク

 **メモ：** Dell 『Drivers and Utilities』ディスクには、コンピュータの製造工程でプリインストールされたドライバが収録されています。Dell 『Drivers and Utilities』ディスクを使用して、必要なドライバをロードします。お使いのコンピュータを購入した地域、またはディスクの注文の有無によっては、Dell 『Drivers and Utilities』ディス

クと『オペレーティングシステム』ディスクがシステムに付属していない場合があります。

Windows XP を再インストールする

再インストール処理を完了するには、1~2時間かかることがあります。オペレーティングシステムを再インストールした後、デバイスドライバ、アンチウイルスプログラム、およびその他のソフトウェアを再インストールする必要があります。

1. 開いているファイルをすべて保存してから閉じ、実行中のプログラムをすべて終了します。
2. 『オペレーティングシステム』ディスクを挿入します。
3. **Windows のインストール**というメッセージが表示されたら、**終了**をクリックします。
4. コンピュータを再起動します。
5. DELL ロゴが表示されたら、すぐに <0> キーを押します。

❏ **メモ**：キーを押すタイミングが遅れて、OS のロゴが表示されてしまったら、Microsoft® Windows® デスクトップが表示されるまでそのまま待機します。そしてコンピュータをシャットダウンして、再度試みます。

❏ **メモ**：次の手順では、起動順序を 1 回だけ変更します。次回の起動時から、コンピュータはセットアップユーティリティで指定されたデバイスに従って起動します。

6. 起動デバイスの一覧が表示されたら、**CD/DVD/CD-RW Drive** をハイライト表示して、<Enter> を押します。

❏ **メモ**：お使いのコンピュータには、光学ドライブが付属している場合としない場合があります。ディスクを使用する手順では、外部光学ドライブまたは外部保存用デバイスをお使いください。

7. **CD から起動** するには、いずれかのキーを押します。画面に表示される指示に従ってインストールを完了します。

ヘルプを受ける

コンピュータに何らかの問題が発生した場合は、問題の診断と解決のために次の手順を完了します。

1. コンピュータで発生している問題に関する情報および手順については、24ページの「問題の解決」を参照してください。
2. Dell Diagnostics の実行手順については、33ページの「Dell Diagnostics」を参照してください。
3. 42ページの「診断チェックリスト」を記入してください。
4. インストールとトラブルシューティングの手順については、デルのサポートウェブサイト (support.jp.dell.com) をご覧ください。オンラインのデルサポートの一覧については、39ページの「オンラインサービス」を参照してください。
5. これまでの操作でも問題が解決しない場合、41ページの「お問い合わせになる前

に」を参照し、次に42ページの「デルへのお問い合わせ」を参照してください。

 **メモ：**デルサポートへお問い合わせになるときは、できればコンピュータの電源を入れて、コンピュータの近くから電話をおかけください。サポート担当者がコンピュータでの操作をお願いすることがあります。

 **メモ：**デルのエキスプレスサービスコードシステムをご利用できない国もあります。

デルのオートテレフォンシステムの指示に従って、エキスプレスサービスコードを入力すると、電話は適切なサポート担当者に転送されます。エキスプレスサービスコードをお持ちでない場合は、**Dell Accessories** フォルダを開き、**エキスプレスサービスコードアイコン**をダブルクリックします。その後は、表示される指示に従ってください。

メモ：以下のサービスは、アメリカ以外ではご利用になれないこともあります。サービスに関する情報は、最寄りのデルへお問い合わせください。

テクニカルサポートとカスタマーサービス

Dell 製品に関するお問い合わせは、デルのテクニカルサポートをご利用ください。サポートスタッフはコンピュータによる診断に基づいて、正確な回答を迅速に提供します。

デルのテクニカルサポートへお問い合わせになる時は、41ページの「お問い合わせになる前に」を参照し、次に、お住まいの地域の連絡先を参照するか、support.jp.dell.com を参照してください。

オンラインサービス

Dell 製品およびサービスについては、次のウェブサイトをご覧ください。

- www.dell.com
- www.dell.com/ap (アジア太平洋地域のみ)

- www.dell.com/jp (日本)
- www.euro.dell.com (欧州のみ)
- www.dell.com/la (ラテンアメリカおよびカリブ海諸国)
- www.dell.ca (カナダ)

デルサポートへのアクセスには、次の Web サイトおよび E-メールアドレスをご利用ください。

デルサポートサイト

- support.dell.com
- support.jp.dell.com (日本のみ)
- support.euro.dell.com (欧州のみ)

デルサポートの Eメールアドレス

- mobile_support@us.dell.com
- support@us.dell.com
- la-techsupport@dell.com (ラテンアメリカおよびカリブ海諸国のみ)
- apsupport@dell.com (アジア / 太平洋諸国のみ)

ヘルプを受ける

デルのマーケティングおよびセールスのEメールアドレス

- apmarketing@dell.com (アジア/太平洋諸国のみ)
- sales_canada@dell.com (カナダのみ)

Anonymous file transfer protocol (FTP)

- [ftp.dell.com](ftp://ftp.dell.com)

ログインユーザー名：anonymous。パスワードには E メールアドレスを入力してください。

FAX 情報サービス

デルのラップトップ、およびデスクトップコンピュータに関するユーザーからのFAQ（よくある質問）に対する回答を音声で提供するサポートサービスです。

プッシュホン式の電話から質問に対応するトピックを選択します。お住まいの地域で利用できる電話番号については、42ページの「デルへのお問い合わせ」を参照してください。

24 時間納期情報案内サービス

注文したデル製品の状況を確認するには、support.jp.dell.com にアクセスするか、24時間納期情報案内サービスにお問い合わせください。音声による案内で、注文について調べて報告するために必要な情報をお伺いします。注文中でトラブルが発生した場合の問い合わせ先電話番号は、42ページの「デルへのお問い合わせ」を参照してください。

欠品、部品の誤り、間違った請求書などの注文に関する問題がある場合は、デルカスタマーケアにご連絡ください。お電話の際は、納品書または出荷伝票をご用意ください。お住まいの地域で利用できる電話番号については、42ページの「デルへのお問い合わせ」を参照してください。

製品情報

デルのその他の製品に関する情報や、ご注文に関しては、デルウェブサイト

www.dell.com をご覧ください。お住まいの地域で利用できる電話番号、または営業担当にお問い合わせの場合は、42ページの「デルへのお問い合わせ」を参照してください。

お問い合わせになる前に

メモ：お電話の際には、エクスプレスサービスコードをご用意ください。エクスプレスサービスコードを利用すると、デルのオートテレフォンシステムによって、より迅速にサポートが受けられます。また、スタッフが（コンピュータの背面または底部にある）サービスタグナンバーをお訊ねする場合もございます。

必ず Diagnostics（診断）チェックリストに記入してください。デルへお問い合わせになるときは、できればコンピュータの電源を入れて、コンピュータの近くから電話をおかけください。キーボードからのコマンドの入力や、操作時に詳細情報を説明したり、コンピュータ自体でのみ可能な他のトラブルシューティング手順を試してみるようお願いする場合があります。システムのマニュアルがあることを確認してください。

診断チェックリスト

- 名前：
- 日付：
- 住所：
- 電話番号：
- サービスタグナンバー(コンピュータ背面または底面のバーコードの番号)：
- エクスプレスサービスコード：
- 返品番号（デルサポート担当者から提供された場合）：
- オペレーティングシステムとバージョン：
- 周辺機器：
- 拡張カード：
- ネットワークに接続されていますか？はい/いいえ
- ネットワーク、バージョン、ネットワークアダプタ：
- プログラムとバージョン：

ヘルプを受ける

オペレーティングシステムのマニュアルを参照して、コンピュータの起動ファイルの内容を確認してください。コンピュータにプリンタを接続している場合、各ファイルを印刷します。印刷できない場合、各ファイルの内容を記録してからデルにお問い合わせください。

- エラーメッセージ、ビープコード、または Diagnostics（診断）コード：
- 問題点の説明と実行したトラブルシューティング手順：

デルへのお問い合わせ

 **メモ：**デルに連絡される前に、41 ページの「お問い合わせになる前に」をご覧ください。

米国にお住まいの方は、
800-WWW-DELL (800-999-3355) までお電話ください。

 **メモ：**インターネット接続の環境がない場合は、納品書、出荷伝票、請求書、または Dell 製品カタログに記載されている連絡先をご利用ください。

デルでは、複数のオンラインと、電話ベースのサポートおよびサービスオプションを用意しています。利用できる手段は国や製品により異なる場合があります。また地域によっては一部のサービスが受けられない場合もあります。

セールス、テクニカルサポート、カスタマーサービスへのお問い合わせは、次の手順を実行してください。

1. support.jp.dell.com をご覧ください。
2. ページの下にある**国/地域の選択**ドロップダウンメニューで、お住まいの国 / 地域を確認します。

3. ページの左側にある**お問い合わせ**をクリックします。
4. 目的のサービスまたはサポートを選択します。
5. ご自身に最適なデルへの問い合わせ方法を選んでください。

情報およびリソース詳細

こんな時は、

こちらを参照してください。

オペレーティングシステムを再インストールしたい。

オペレーティングシステムディスク。

コンピュータの診断プログラムを実行したり、ラップトップコンピュータのシステムソフトウェアを再インストールしたり、コンピュータのドライバをアップデートしたり、お読みくださいファイルを参照できます。

『Drivers and Utilities』ディスク。

 **メモ**：ドライバやマニュアルのアップデートは Dell™ サポートサイト (support.jp.dell.com) にあります。

オペレーティングシステムや周辺機器のメンテナンス、インターネット、Bluetooth®、ネットワーク、電子メールについて知りたい。

コンピュータにインストールされている『Dell テクノロジガイド』または Dell サポートサイト (support.jp.dell.com)

新しい、あるいは追加のメモリ、または新しいフラッシュメモリドライブ (SSD) 付きでコンピュータをアップグレードしたい。

デルサポートサイト (support.jp.dell.com) の『サービスマニュアル』

磨耗、あるいは損傷したパーツを再インストール、または交換したい。

 **メモ**：一部の国では、コンピュータの部品を開けたり、交換すると、保証が無効になる場合があります。コンピュータ内部の作業を行う前に保証と返品について確認してください。

こんな時は、

使用しているコンピュータにとって安全で最適な方法を見つけたい。

保証情報、使用条件（米国のみ）、安全に関する注意事項、認可機関情報、人間工学に関する情報、エンドユーザーライセンス契約書を確認したい。

サービスタグ/エクスプレスサービスコードを見つけたい—support.jp.dell.com またはテクニカルサポートにお問い合わせの際、コンピュータを識別するサービスタグが必要です。

ドライバとダウンロードファイルを見つけたい。

テクニカルサポートと製品ヘルプにアクセスします。

新たに注文した商品の配送状況について調べたい。

一般的な質問に対する解決策や回答を見つけたい。

コンピュータの技術的変更に関する最新のアップデートや、技術者または専門知識をお持ちのユーザーを対象とした高度な技術資料を参照できます。

こちらを参照してください。

お使いのコンピュータに同梱の安全上の注意と規制に関する書類、および Regulatory Compliance ホームページ

(www.dell.com/regulatory_compliance)
参照。

コンピュータの背面、または底面にあります。

Dell™ サポートサイト
(support.jp.dell.com)

基本仕様

システム モデル - Dell Inspiron 910

本セクションは、コンピュータのセットアップやアップグレード、ドライバのアップグレードに必要な基本情報を記載しています。

 **メモ**：提供されるものは地域により異なる場合があります。コンピュータの設定に関する詳細については、**スタート→ヘルプとサポート**をクリックし、コンピュータに関する情報を表示するためのオプションを選択してください。

プロセッサ

タイプ	Intel® Atom™ N270
L2 キャッシュ	512 KB
外付けバスの周波数	533 MHz

メモリ

コネクタ	内部アクセス用 SO-DIMM ソケット x 1
メモリ容量	512 MB および 1 GB
メモリのタイプ	533/667/800 MHz DDR2 SO-DIMM
可能なメモリ構成	512 MB、1 GB

 **メモ**：メモリのアップグレードに関する手順は、『**サービスマニュアル**』をデルサポートサイト (support.jp.dell.com) で参照してください。

コンピュータ情報

システムチップセット	Intel 945GSE
データバス幅	64 ビット
DRAM バス幅	シングル チャンネル 64 ビット バス
プロセッサアドレスバス幅	32 ビット
フラッシュ EPROM	1 MB
PCI バス	32 ビット

内蔵ストレージ

タイプ	フラッシュメモリ ドライブ (SSD) MLC
容量	4 GB、8 GB または 16 GB

通信

モデムのタイプ	外付け V.92 56K USB モデム
モデムインターフェース	ユニバーサルシリアルバス (USB)
ネットワークアダプタ	システム基板上の 10/100 Ethernet LAN
ワイヤレス	ワイヤレス WAN (ミニカード)、 WiFi 付の内蔵ワイヤレス LAN (ミニカード)、 Bluetooth® ワイヤレステクノロジーミニカード

ビデオ

ビデオコントローラ	Intel 945GSE UMA
ビデオメモリ	8 MB のシステムメモリを共有
LCD インタフェース	LVDS

基本仕様

オーディオ

オーディオタイプ	2チャンネルハイデフィニッションオーディオ
オーディオコントローラ	Realtek ALC268
ステレオ変換	24ビット（デジタル変換、アナログ変換）
内部インターフェース	Intel ハイデフィニッションオーディオ
外部インターフェース	内蔵アナログマイク、マイク入力コネクタ、ステレオヘッドホン/スピーカーコネクタ
スピーカ	4Ω スピーカ x 2
内蔵スピーカアンプ	チャンネルごと 0.5ワット（4Ω）
ボリュームコントロール	プログラムメニュー

ポートとコネクタ

オーディオ	内蔵アナログマイク、マイクコネクタ、ステレオヘッドホン/スピーカーコネクタ x 1
ミニカード	タイプ IIIA フルミニカードスロット x 2
ネットワークアダプタ	RJ-45 ポート
USB	4ピン USB 2.0 対応コネクタ x 3
ビデオ	15ピンコネクタ（メス）

ディスプレイ

タイプ (TrueLife)	8.9 インチ WSVGA
寸法：	
高さ	129.55 mm
幅	213.36 mm
最大解像度	1024 x 600
リフレッシュレートの	60 Hz
動作角度	0° (閉じた状態) ~ 135°
輝度	162 分 180 typ. cd/m ² (平均 5 ポイント)

ディスプレイ

可視角度：

水平方向	±40°(LED) min
垂直方向	+15°/-30° (LED) min.
ピクセルピッチ	0.1905 x 0.189 mm
コントロール	輝度はキーボードショートカットキーによって調整可能です (詳細は、『 Dell テクノロジガイド 』を参照)。

キーボード

キー数	61 (アメリカ、カナダ)、 66 (ヨーロッパ)、 68 (日本)、 62 (韓国)
-----	--

基本仕様

カメラ (オプション)

ピクセル	0.3 メガピクセル 1.3 メガピクセル
ビデオ解像度	320 x 240~ 1280 x 1024 (30fps で 640 x 480)
斜め可視角度	66°

タッチパッド

X/Y 位置解像度 (グラフィックス テーブルモード)	240 dpi
-----------------------------------	---------

寸法：

幅	62 mm (2.44 in) セン サー感知領域
高さ	32.5 mm 長方形

バッテリー

タイプ	4 セル リチウムイ オン
奥行き	58.23 mm
高さ	21.5 mm
幅	140.6 mm
重量	0.23 kg
電圧	14.8 VDC

充電時間 (概算)：

電源が切れている 場合	4 時間
----------------	------

バッテリー

動作時間	バッテリー駆動時間は動作状況によって異なり、電力を著しく消費するような状況ではかなり短くなる可能性があります。 詳細については、『 Dell テクノロジガイド 』を参照してください。
寿命（概算）	300 回（充電 / 放電）
温度範囲：	
動作時	0°~35°C
保管時	-40°~65°C
コイン型電池	CR-2032

AC アダプタ

入力電圧	100–240 VAC
入力電流（最大）	1.0 A
入力周波数	50–60 Hz
出力電力	30 W
出力電流	1.58 A（最大）
定格出力電圧	19.0 VDC
寸法：	
30 W (APD)	
高さ	59.2 mm
幅	34.0 mm
奥行き	85.0 mm
重量（ケーブル含む）	0.15 kg
30 W (APD)	

基本仕様

AC アダプタ

高さ	57.0 mm
幅	40.0 mm
奥行き	80.0 mm
重量（ケーブル含む）	0.18 kg
30 W (PI)	

高さ	70.0 mm
幅	36.0 mm
奥行き	78.0 mm
重量（ケーブル含む）	0.156 kg

寸法

高さ	27.2 mm～31.7 mm
幅	232 mm

寸法

奥行き	172 mm
重量（4 セルバッテリー装着の場合）： 構成可能な最大重量	1.07 kg

コンピュータ環境

温度範囲：

動作時	0°～35°C
保管時	-40°～65°C

相対湿度（最大）：

動作時	10%～90% （結露しないこと）
保管時	5%～95% （結露しないこと）

コンピュータ環境

最大振動（ユーザー環境をシミュレートするランダム振動スペクトラムを使用時）：

動作時 0.66 GRMS

保管時 1.3 GRMS

最大衝撃（SSD のヘッド停止位置で 2 ミリ秒のハーフサインパルスで測定）：

動作時 110 G

保管時 163 G

高度（最大）：

動作時 -15.2～3048 m

保管時 -15.2～10,668 m

空気中浮遊汚染物
質レベル G2、または
ISA-S71.04-1985 が
定める規定値以内

索引

A

AC アダプタ
サイズと重量 **51, 52**

D

Dell テクノロジガイド
詳しい情報 **44**
Dell に問い合わせる **41**
Diagnostics (診断) チェックリスト **41**

E

E メールアドレス
テクニカルサポート **39**

F

FTP ログイン、anonymous **40**

I

ISP
インターネットサービスプロバイダ **10**

M

Microsoft® Windows® XP
セットアップ **10**
プログラム互換性ウィザード **28**
再インストール **37**

W

Windows、再インストール **36**

い

インターネット接続 **10**

お

オンラインでデルに問い合わせる **42**

か

カスタマーサービス 39

拡張バス 47

換気、確かめる 5

く

空気の流れ、許可する 5

こ

コンピュータ、セットアップ 5

さ

再インストール

Windows 36

サポート E メールアドレス 39

サポートサイト

世界の 39

し

システムメッセージ 31

システム再インストールオプション 36

仕様 46

詳細を確認する 44

自動応答 40

せ

セットアップ、作業を開始する前に 5

接続（接続する）

インターネットに 10

製品

情報と購入 40

そ

ソフトウェアの問題 27

ソフトウェアの特徴 23

損傷、避ける 5

ち

チップセット 47

索引

て

テクニカルサポート 39

デルサポートサイト 45

デルサポートセンター 30

電源タップ、使い方 6

電源の問題、解決する 25

と

ドライバとダウンロード 45

ね

ネットワーク接続

修正する 24

は

ハードウェアに関するトラブルシューティング 32

ハードウェアの問題

診断する 33

配送状況 40

56

ふ

プロセッサ 46

へ

ヘルプ

アドバイスやサポートを受ける 38

め

メモリのサポート 46

メモリの問題

解決する 26

も

問題を解決する 24

問題、解決する 24

ゆ

有線ネットワーク

ネットワークケーブル、接続 7

り

リソース、さらに見つける **44**

わ

ワイヤレスネットワーク接続 **24**

