

## 使用上のご注意

- 直射日光をさけてください。変色・変質・故障の原因となります。
- 器具の近くで赤外線リモコン方式のテレビ等の機器を使用されますと、リモコンが動作しない場合があります。又、ラジオや屋内アンテナ使用のテレビに影響する場合がありますのでご注意ください。〈処置〉スタンドとラジオ・テレビなどの距離を遠ざけてください。スタンドの向きを変えてください。
- 点灯中や消灯直後、樹脂部品の伸縮により、「ピシ・ピシ」、「ポツ・ポツ」という摩擦音が生じることがあります。
- 照明器具のきわめて近くでは、他の機器（エアコンなど）のリモコンが動作しにくくなることがあります。
- コンセントに接続される機器により、スタンドにチラツキなどの異常が発生する場合があります。チラツキなどが発生する機器の接続をやめてください。
- 精密機器のため落下などの衝撃を加えないでください。
- ACアダプターを抜き挿しした時、LED が若干光る場合がありますが、異常ではありません。
- 本体を分解したり、改造しないでください。火災や故障などの原因となります。
- 3D テレビ用などの特殊なメガネをかけて点灯している照明器具を見た場合、縞模様やちらつきが見えることがあります。
- シンナー、ベンジンなどの揮発性のものやアルカリ系洗剤などを使用して本体を拭かないでください。外郭強度の低下、変色、変質、故障の原因になります。
- 製品の特性上、明るさや光の色にバラつきが出る場合があります。

## お手入れのしかた

- お手入れの際は、安全のため必ず ACアダプターをコンセントから抜いてください。
- ・明るく安全に使用していただくため、定期的（6ヶ月に1回程度）に清掃、点検してください。
  - ・ベンジン・シンナーなどの揮発性のものや拭いたり、殺虫剤をかけたりしないでください。変質の原因になります。
  - ・器具全体に水をかけたり、水の中につけて洗うことは絶対にさけてください。
  - ・樹脂部分の汚れをとるときは、柔らかい布に石けん水（中性洗剤）を含ませて汚れを拭き取ってください。その後、洗剤が残らないようよく拭き取ってください。

## 故障のときの処置

- ご使用中に異常が生じたときは下表を参考にお調べください。
- 下表以外の故障と思われる時は、ACアダプターをコンセントから抜き、お近くの NEC 製品取扱店にご相談ください。
- なお連絡されるときは、器具の形式名及びお買い求め時期をお忘れなくお知らせください。
- 形式名は器具ベース部裏面の器具ラベルに表示しています。

故障の状態	主な原因	処置
点灯しない	ACアダプターがはずれている	ACアダプターを正しく接続する
使用中にLEDが消える	電源の瞬間的な停電または電圧降下	タッチスイッチを「ON」にする

## NECライティング株式会社

〒105-0014 東京都港区芝1-7-17  
http://www.nelt.co.jp/

製品・お取り扱いなどのご相談は **お客様相談室**  
**フリーダイヤル 0120-52-3205**  
 FAX. 0748-61-2330  
 受付時間 平日 9:00~12:00 13:00~18:00  
 (土、日、祭日は受け付けておりません)

修理・アフターサービスのお問い合わせは **修理受付センター**  
**フリーダイヤル 0120-334-031**  
 ☎0748-61-2361(フリーダイヤルが利用できない場合)  
 受付時間 平日 9:00~17:30  
 (土、日、祭日は受け付けておりません)

※この紙は再生紙を使用しています

### NEC LED照明器具 保証書

※保証内容については裏面をご覧ください。

本書は再発行いたしませんので、紛失しないよう大切に保存してください。  
 ☆印欄に記入のない場合は無効となりますので、必ず記入の有無をご確認ください。

形名	保証期間			※お買い上げ日
LED光源・LED電源(ACアダプター)	3年間			年 月 日から
その他	1年間			年 月 日から
☆お客様様	ご住所	〒		
	お名前	フリガナ		
	電話番号	( )		
☆販売店				

#### 安全に関するご注意

明るく安全に使用していただくため、以下の項目にご注意願います。

- 照明器具には寿命があります。
- 設置して8~10年経つと、外観に異常がなくとも内部の劣化が進行しています。
- 点検・交換をおすすめします。点検せずに長期間使い続けると、まれに、発煙、発火、感電などによる恐れがあります。
- ※使用条件は周囲温度30℃、1日10時間点灯、年間3000時間点灯(JIS C8105-1解説による。)
- 周囲温度が高い場合、点灯時間が長い場合は、寿命が短くなります。
- 1年に1回は、「安全チェックシート」により、自主点検してください。

#### 安全チェックシート

1年に1回は「安全チェックシート」により、自主点検してください。

- 安全のために1年に1回は点検をおすすめいたします。
- 下欄の安全点検項目について点検し、該当する場合は点検結果欄に○印を記入し、処置手順に従ってください。下記点検項目以外でも不具合があれば、ご購入した販売店・工事店・メーカー等の専門家にご相談ください。

安全点検項目	点検結果					処置手順
	点検年月					
1. スイッチを入れても、時々点灯しないときがある。						
2. プラグ・コードや本体を動かすと点滅する。						○印がある場合は、危険な状態になっています。事故防止のため、すぐに使用を中止し、新しい器具にお取り替えてください。
3. プラグ・コードなどが異常に熱い。						
4. こげくさい臭いがする。						
5. 点灯時に漏電ブレーカーが動作することがある。						
6. コード・ソケット・配線部に傷みやひび割れ、変形がある。						
7. 購入後、10年以上経過している。						○印がある場合は、危険な状態になっていることがあります。事故防止のため、すぐに使用を中止し、新しい器具にお取り替え、または継続的に点検してください。
8. 点灯するまで時間がかかる。						
9. カバー・パネルなどに変色・変形・ひび割れなどがある。						
10. 塗装面にふくれ、ひび割れがある。または錆が出ている。						
11. 器具取付け部に変形・ガタつき・ゆるみ等がある。						
12. 極端に明るさが低下している。						
13. ちらつきが頻繁に生じる。						

# NEC 照明器具

保証書添付 保存用 日本国内専用 取扱説明書

【注意図記号とシグナル用語の意味について】

 **警告**：誤った取り扱いをしたときに、死亡や重傷などに結びつく可能性のあるものです。

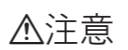
 **注意**：誤った取り扱いをしたときに、傷害または家屋・家財などの損害に結びつくものです。

：この記号は、注意（警告）をうながす内容があることを知らせるものです。

：この記号は、禁止の行為であることを知らせるものです。

：この記号は、行為をお守りいただく内容を知らせるものです。

## 安全上の注意

- ご使用前に、この「安全上の注意」を、よくお読みの上、正しくお使いください。
- お読みになったあとは、(いつでも見られる所に)必ず保管してください。

### 警告

 光源にはLEDを搭載しています。目に向けると大変危険ですので光源の直視および人や動物への照射はおやめください。

 布や紙など燃えやすいもので覆ったり、かぶせたりしないでください。火災の原因となります。

 器具の改造や部品交換などは絶対にしないでください。火災・感電の原因となります。

 器具の隙間や放熱穴に、金属類や燃えやすいものなどを差し込まないでください。火災・感電の原因となります。

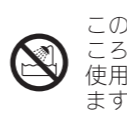
 この器具は非防水です。風呂場など、湿気、水気のあるところで使用しないでください。湿気、水気のあるところで使用すると、漏電し、感電・火災の原因となることがあります。

 幼児の手の届くところで使わないでください。やけど・感電・けがを恐れます。

 電源コードを無理に曲げたり、ねじったり、たばねたり、引っ張ったりしないでください。コードが破損し、火災・感電の原因となります。

 電源コードの上に物をのせたり、挟み込んだりしないでください。コードが破損して、火災・感電の原因となります。

 電源コードが傷んだら(芯線の露出、断線など)販売店に交換をご依頼ください。そのまま使用すると、火災・感電の原因となります。

 万一、煙がでたり、変な臭いがするなどの異常状態のまま使用すると、火災・感電の原因となります。すぐにACアダプターをコンセントから抜いてください。異常状態がおさまったことを確認して電気店に修理を依頼してください。

 お手入れの際には、必ずACアダプターをコンセントから抜いてください。抜かないと、感電の原因となることがあります。

 不安定な場所や燃えやすいものの近くで使用しないでください。倒れたり、落ちたり、溶けたりして、火災・怪我・故障の原因となります。

●寝具の近く ●カーテンの近く ●洗濯機の近く  
●家具の近く ●ストーブの近く など

### 注意

 旅行などで長期間ご使用にならない場合は、ACアダプターをコンセントから抜いてください。

 ACアダプターは濡れた手で抜き差ししないでください。感電事故の原因となります。

 濡れた手でタッチスイッチや ACアダプターをさわらないでください。感電事故の原因となります。

 壁付調光器やセンサースイッチのある回路では使用できません。照明器具が故障又は誤動作することがあります。

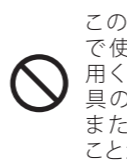
 この器具は屋内用です。屋外や直射日光のあたるところで使用しないでください。5℃~35℃の温度範囲内で使用ください。低温では点灯しにくくなり、また高温では器具の加熱により焼損・火災の原因となることがあります。また屋外で使用すると、漏電、感電・火災の原因となることがあります。

 お手入れの際は、水洗いはしないでください。火災・感電の原因となります。

 表示された定格電源電圧及び定格周波数以外で使用しないでください。間違って使用すると、感電・火災の原因となることがあります。

 ACアダプターを抜くときは、電源コードを引っ張らないでください。感電やショートして発火することがあります。

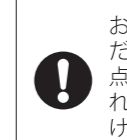
 お手入れの際は電源を切って、しばらくしてから行ってください。点灯中・消灯直後は点灯部が熱いので手や肌などをふれないでください。点灯部及び点灯部周辺を触ると、やけどの原因となることがあります。

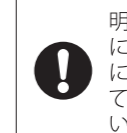
 明るく安全に使用していただくために、定期的（6ヶ月に1回程度）に清掃、点検してください。（製品を長期に渡り使用する場合は、5年に1回程度の安全点検をしてください。）不具合がありましたら、そのまま使用しないで工事店、電気店に修理を依頼してください。

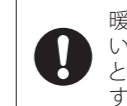
 暖房器具、ガス器具等の真上やその付近等の温度の高い場所では、使用しないでください。火災・感電の原因となります。（この製品は5℃~35℃の温度範囲で使用するように設計してあります。）

## 各部の名称

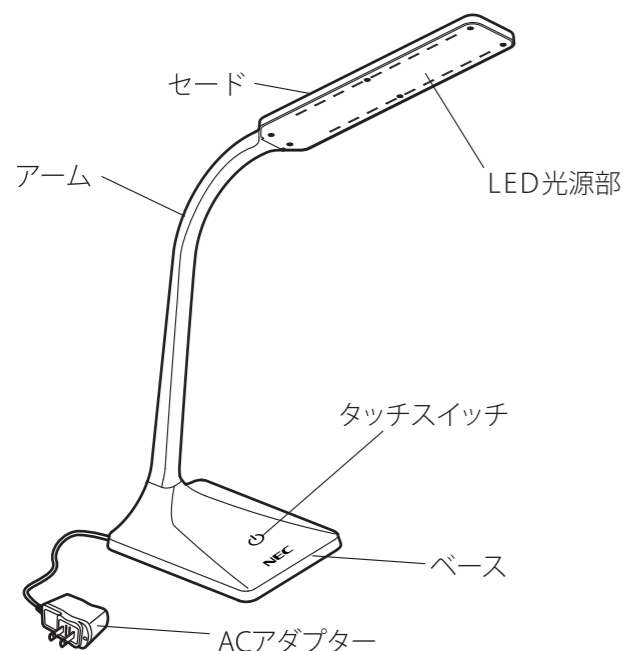

## 注意

光源を直視しないでください。

## 付属品

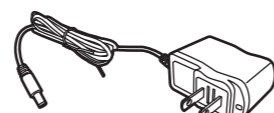

ACアダプター (1個)

## 器具の組み立てかた

① ACアダプターのDCプラグをスタンドのDCジャックに差し込んでください。

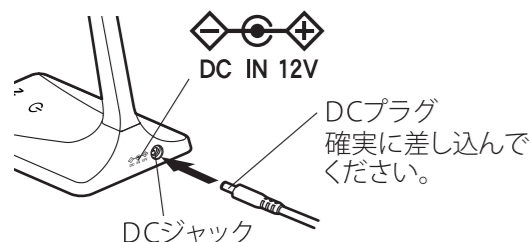

## 注意 火災や感電、器具の故障の原因になります。

- DC12V専用器具です。
- DCジャックには付属のACアダプター以外を差し込まないでください。
- ACアダプターは交流100V専用です。交流100V以外の電圧で使用しないでください。
- DCプラグを抜き差しするときは、必ず、先にACアダプターをコンセントから抜いてください。

② スタンドを安定した場所に設置してください。

③ ACアダプターをコンセントに差し込んでください。

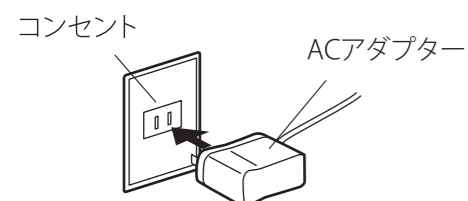

## 注意 ACアダプターの抜き差しはアダプターの本体を持って行ってください。

- コードを引っ張るとコードを傷め、ショートによる火災や感電、器具の故障の原因になります。
- コードの付け根が折れ曲がった状態で使用しないでください。



## セードとアームの可動範囲

【横方向】

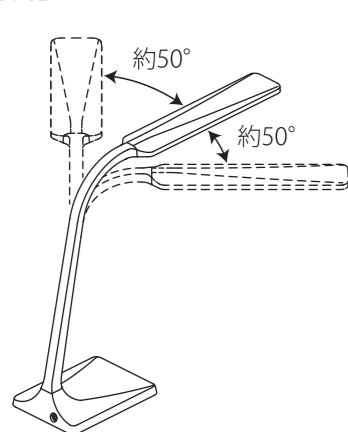

【縦方向】

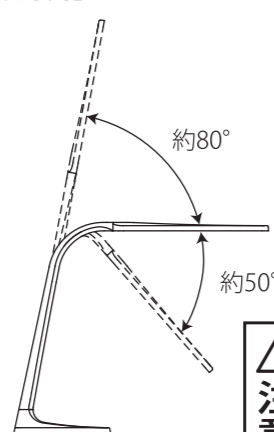

【セード回転方向】

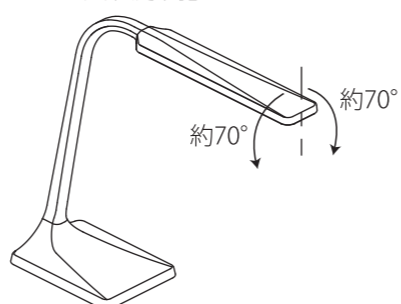

## 注意

- セードを可動範囲を超えて使用しないでください。ケガ・器具の故障の原因となります。
- セードを可動方向以外に無理な力を加えないでください。ケガ・器具の故障の原因となります。

## 点灯・消灯のしかた

ベースのタッチスイッチに触れてください。触れるごとにLEDの点灯状態が次のように切り替わります。

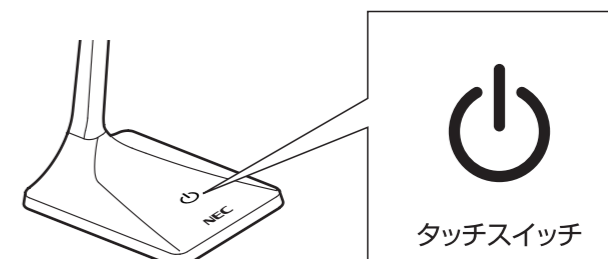

※LEDのばらつきにより、±10%程度ばらつくことがあります。

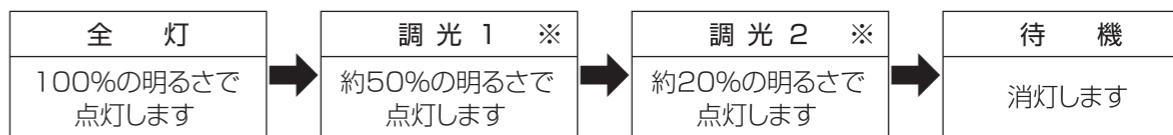

## 《タッチスイッチの注意事項》

タッチスイッチは、高感度で微細な変化を感知します。下記のような使用状態では、正常に動作しない場合があります。

- 延長コードや特殊な電源を使用したとき。
- 急激な温度変化のある場所で使用したとき。
- 手全体で触れたり(2度触れを起こす)、手以外の物(手袋・ボールペンなど)で触れたとき。
- 電子機器などのノイズの影響を受けたとき。
- 人以外(ペットなど)が触れたとき。
- 乾燥した指先で触れたとき。

## 正しい使いかた

目の疲れを少なくするため、次のようにしてご使用ください。

- セードは下向きにしてLEDの光が直接目に入らない状態でご使用ください。
- 室内照明とスタンドを併用してご使用ください。
- 手もとを明るくご使用していただくために、右ききの方は左または左斜め前方に、左ききの方は右または右斜め前方に、置いてください。

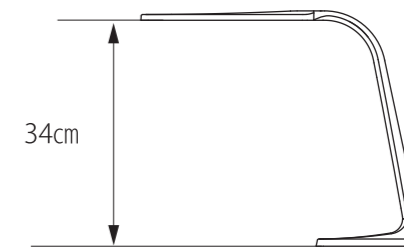

## 定 格

形 式	定格電圧	定格周波数	定格消費電力	使用光源	電源コード
HSD16022 (弊社形式)	AC100V	50Hz/60Hz 共用	全灯時 6.8W 消灯時 0.5W	白色LED×18個	約1.5m

- LED照明器具の光源の設計寿命は、40,000時間です。光源寿命とは点灯しなくなるまでの総点灯時間または、全光束が点灯初期の70%に下がるまでの総点灯時間のいずれか短い時間を推定したものです。※40,000時間は、照明器具の寿命を保証するものではありません。

## 保証について(持込修理)

- 保証期間は、商品お買い上げ日から、LED光源及びLED電源(ACアダプター)は3年間、その他は1年間です。
  - 保証の例外について
    - ・24時間連続使用など、1日20時間以上の長時間使用の場合は、上記の半分の期間とします。
    - ・機能に影響を与えない変色等の劣化は対象外とさせていただきます。
    - ・モジュール寿命(光束維持率70%)は、製品の寿命を保証するものではありません。
  - 取扱説明書、本体添付ラベル等の注意事項による正常なご使用状態で保証期間内に故障した場合には、無料修理をさせていただきます。
    - 無料修理をご依頼になる場合には商品に本書を添えて頂き、お買い上げの販売店にお申し付けください。
    - ご転居またはご贈答品等で、お買い上げの販売店に無料修理をご依頼にならない場合には、修理受付センターにご相談ください。
    - 保証期間内でも次の場合には、有料とさせていただきます。
      - 使用上の誤り、あるいは改造や分解、不当な修理による故障および損傷。
      - お買い上げ後の取付け場所の移動、輸送、落下等による故障および損傷。
      - 火災、地震、水害、塩害、落雷、その他天災地変、異常電圧、指定外の使用電源(電圧・周波数)等による故障および損傷。
      - 一般住宅用以外(例えば業務用)に使用された場合の故障および損傷。
      - 車両、船舶等に搭載された場合に生ずる故障および損傷。
      - 保証書のご提示がない場合。
      - 施工上の不備に起因する故障および損傷。
      - 法令、取扱説明書で要求される保守点検を行わないことによる故障および損傷。
      - 日本国内以外での使用による故障および損傷。
      - This warranty is valid only in Japan.
      - 商品の引き取りで修理を行った場合の引き取り料については、お客様の負担となります。
  - 補修用部品の最低保有期間
    - 弊社は照明器具の製造打ち切り後、6年間保有しています。補修用部品とは、その商品の機能を維持するために必要な部品で、同等機能を有する代替部品も含まれます。
    - 修理のために取りはずした部品は、特段のお申し出がない場合は当社で引き取らせて頂きます。
  - 修理の際、弊社の品質基準に適合した再利用部品を使用する場合があります。
  - 照明器具には寿命があります。一般的な使用状態で、照明器具の寿命は、8年から10年です。
  - この保証書は本書に明示した期間、条件のもとにおいて無料修理をお約束するものです。従って、この保証書によってお客様の法律上の権利を制限するものではありませんので、保証期間経過後の修理等について、ご不明の場合は、お買い上げの販売店または修理受付センターにご相談ください。その際は、器具の形名、お買い上げ時期をお忘れなくお知らせください。
- 《個人情報の取り扱いについて》
- 保証書にご記入頂いた住所等の情報は、保証期間内のサービス活動およびその後の安全点検活動のために利用させて頂く場合がありますので、ご了承ください。
  - 上記利用目的のために、当社が業務を委託する事業者に対し、必要なおお客様の個人情報を開示する場合がございますが、この場合、当該事業者に対して当該個人情報の厳重な管理を求め、上記利用目的以外での使用を行わせないように致しますので、ご了承ください。