



## 取扱説明書 ワンセグ TV 音声 -FM-AM 3バンドレシーバー

品番 **RF-U100TV**

### 付属品をご確認ください

-   電源コード (K2CA2YY00256)  
品番は、2013年7月現在です。
- 包装材料などは商品を取り出したあと、適切に処理をしてください。

付属品は販売店でお買い求めいただけます。  
パナソニックの家電製品直販サイト「パナセンス」でお買い求めいただけるものもあります。

CLUB Panasonic

**PanaSense**



詳しくは「パナセンス」のサイトをご覧ください。  
<http://club.panasonic.jp/mall/sense/>

携帯電話からもお買い求めいただけます。  
<http://p-mp.jp/cpm/>

会員サイト「CLUB Panasonic」で「**ご愛用者登録**」をしてください

PC <http://club.panasonic.jp/>

携帯



※ このサービスは WEB 限定のサービスです。

### 保証書付き

このたびは、パナソニック製品をお買い上げいただき、まことにありがとうございます。

- 取扱説明書をよくお読みのうえ、正しく安全にお使いください。
- ご使用前に「**安全上のご注意**」(10～11ページ)を必ずお読みください。
- 保証書は「お買い上げ日・販売店名」などの記入を確かめ、取扱説明書とともに大切に保管してください。

### 目次

「安全上のご注意」を必ずお読みください。(10～11ページ)

#### 準備

まずお読みください.....	2
各部の名前.....	2
電源の準備.....	3
はじめに.....	4

#### 聞く

テレビ音声やラジオを聞く...6

#### その他

各種設定.....	8
保証とアフターサービス....	12
故障かな!?...	14
Q & A (よくあるご質問)...	14
使用上のお願い.....	14
お手入れ.....	14
仕様.....	15
保証書.....	裏表紙

# 各部の名前

## ■まずお読みください

### ■ワンセグ TV 音声<sup>※</sup>について

本機は地上デジタル放送（ワンセグ）を受信して、音声を聞くことができます。

※本書ではワンセグ TV 音声を、テレビ音声と表記します。

### ワンセグ（地上デジタルテレビ放送 1 セグメント部分受信サービス）とは…

携帯端末向けの地上デジタルテレビ放送で、UHF 電波を使い、屋外を移動しながらでも映像と音声、さらにデータ放送を楽しめるのが特長です。

2006 年 4 月 1 日より、NHK および民放各社からサービスが開始されています。（ご使用の地域によっては、放送されない地域もあります）

- ワンセグについて詳しくは、下記ホームページをご覧ください。  
社団法人 デジタル放送推進協会  
<http://www.dpa.or.jp/>

- 緊急警報放送、データ放送サービスには対応していません。
- 放送エリア内でも、地形や構造物といった周囲の環境、本機を使用する場所や向き、電波状況によっては受信できないことがあります。



## 前面

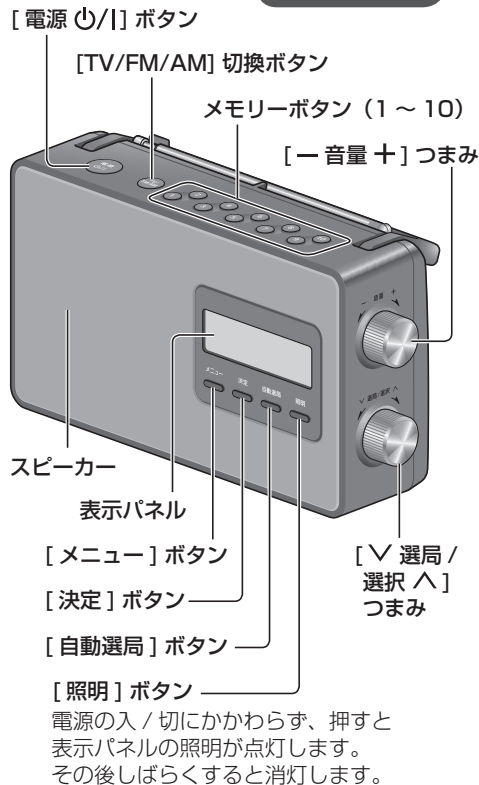

- イラストと実物の形状は異なっている場合があります。

## 後面

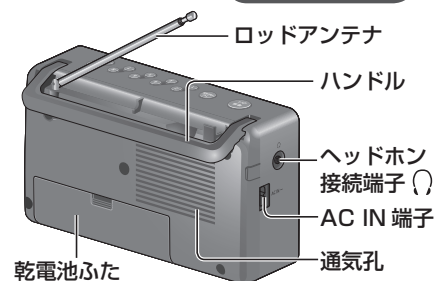

### お願い

ロッドアンテナを持って本機を移動させると故障の原因となります。本機を移動させるときは、必ずハンドルを持って移動させてください。また、ハンドルを使用するときにはアンテナを収納してください。

### ■ヘッドホン（市販）で聞く



ヘッドホンを接続すると、スピーカーからは音が出なくなります。

### お願い

- 接続するときは、音量を下げてください。
- 耳を刺激するような大きな音量で、長時間聞くことは避けてください。

# 電源の準備

## 電源コード（付属）で使う

- 1 電源コードを AC IN 端子に差し込んでから
- 2 家庭用コンセントに差し込む

• 電源「入」時、表示パネルに「」が表示されます。

(例)



お買い上げ時は放送局設定の画面(→ 4 ページ)が表示されます。

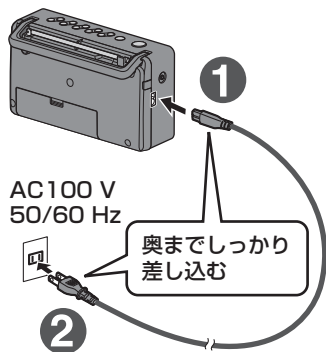

AC100 V  
50/60 Hz

奥までしっかり  
差し込む

### お願い

- 電源コードは、本機専用ですので、他の機器には使用しないでください。また、他の機器の電源コードを本機に使用しないでください。
- 長期間使用しない時は、電源コードをコンセントから抜いておくことをおすすめします。本機の電源を入れていない時でも電力を消費しています。(電源「切」の状態で、約 0.3 W の電力を消費)

電源「切」のときも、表示パネルに時刻表示が表示されます。(→ 7 ページ「時刻表示について」)  
時刻表示を消すことはできません。  
(時計が設定されていない場合は「--:--」が表示されます。)







## 乾電池（別売）で使う

- 1 電源コードを本機から取り外す

• 電源コードを本機から抜かないと、乾電池電源に切り替わりません。

- 2 乾電池ふたを開けて、単 2 形乾電池 4 本を番号順に入れる

• 乾電池は、アルカリまたはマンガン乾電池をお使いください。  
• 電源「入」時、表示パネルに電池残量が表示されます。  
( →  →  → )

(例)



お買い上げ時は放送局設定の画面(→ 4 ページ)が表示されます。

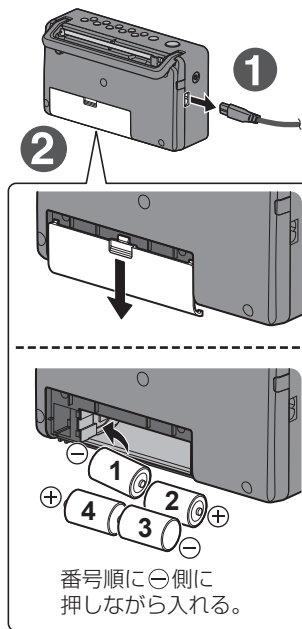

番号順に⊖側に  
押しながられる。

### お願い

- 電池を取り外す場合は電源を切った状態で行ってください。

### お知らせ

- 電池が消耗すると、表示パネルの「」が点滅します。電池を交換するときは、4 本とも新しいものと交換してください。
- 長期間使用しないときは、本機から電池を取り出しておいてください。

# はじめに… 初めて本機をお使いになる場合、放送局の設定が必要です。 ご使用の地域で

## 1 電源を入れ、 ロッドアンテナを立てる

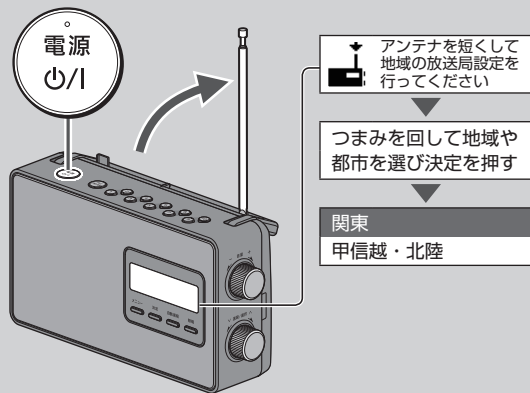

- 電源を切るときは、もう一度 [電源 0/I] を押してください。

## 2 地域を選ぶ

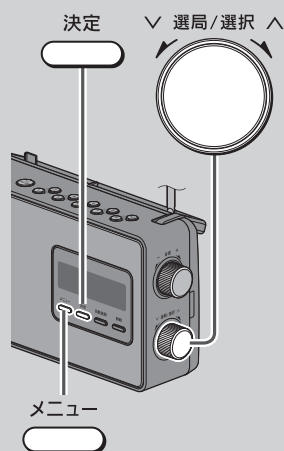

- [**▽** 選局/選択 **△**] を回して地域を選び、  
(例) **関東** ← 選択している項目  
**甲信越・北陸**

[決定] を押す

**東京都**  
**神奈川県 (横浜)**

- 地域を選びなおしたいときは、[メニュー] を押してください。
- 地域が特定できない場合は、“チャンネルスキャン” を選んでください。その場所で受信できるテレビ音声の放送局を検索し、本機に登録します。その場合、② の操作は不要です。

### ■ 放送局の設定をするときは

- 窓際などの受信環境が良い場所で行ってください。
- ロッドアンテナは伸ばさず最短のまま立ててください。

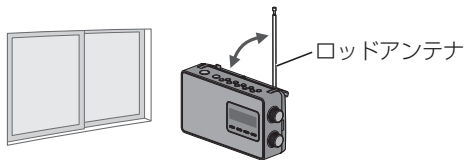

### お知らせ

- 地域を選んで放送局の設定を行うと、テレビ音声・FM・AMの放送局が登録されます。(テレビ音声は最大18局まで、FM・AMはそれぞれ最大10局まで)
- “チャンネルスキャン”では、テレビ音声の放送局のみ登録されます。ラジオの放送局を登録する場合は「ラジオの設定」(→9ページ)を参照してください。

### 地域(都市)ごとに登録されている放送局について

放送局名は、2013年7月時点の放送局運用規定に基づいています。

- ご使用の地域によっては、電波状況が悪い放送局も登録されている場合があります。
- ワンセグサービスが開始されていない放送局も登録されますが、サービスが開始されるまでは聞くことができません。
- 登録されている放送局の放送局名や周波数は、将来変更になる場合があります。

受信できる放送局を設定し、本機に登録します。

## 2 [▼ 選局 / 選択 ▲] を回して都市を選び、

(例)



[決定] を押す

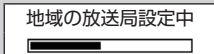

(例)



放送局の設定は、これで終わりです

- 地域（都市）ごとに登録されている放送局と、検索された放送局を設定します。
- 設定が終わると、登録された放送のテレビ音声を受信します。

### お知らせ

- ご使用の地域が変わったときや、放送局のサービス内容に変更があったときは、初期化（→9ページ「その他」）をした後で、放送局の設定をやり直すか、テレビ音声、ラジオそれぞれ地域の放送局設定（→9ページ「テレビ音声の設定」「ラジオの設定」）を行ってください。
- ワンセグテレビ放送で、ひとつの放送局で複数の番組が放送されている場合は、チャンネル番号に続いて“-1”“-2”“-3”が表示されます。“-1”の番組はメモリーボタンまたは[▼ 選局 / 選択 ▲]で選局します。“-2”“-3”の番組は[▼ 選局 / 選択 ▲]で選局してください。（→6、7ページ）
- ご使用の地域に複数の送信局があるときは、同じ放送局が登録される場合があります。この場合、受信状態の良い放送局を選局してください。

## ■ 地域・都道府県（都市）一覧表

地域	都道府県（都市）	地域	都道府県（都市）	地域	都道府県（都市）	
北海道	北海道（札幌）	甲信越・北陸	石川県（金沢）	中国	島根県（松江）	
	北海道（函館）		石川県（七尾）		岡山県（岡山）	
	北海道（旭川）		福井県（福井）		広島県（広島）	
	北海道（帯広）		山梨県（甲府・富士吉田）		広島県（福山）	
	北海道（釧路）		長野県広域		広島県（三次）	
	北海道（網走）		長野県（長野）		山口県（山口・下関）	
	北海道（室蘭）		長野県（松本）		山口県（岩国）	
	北海道（北見）		長野県（飯田）		四国	徳島県（徳島）
	北海道（小樽）		東海			香川県（高松）
	東北					青森県（青森）
青森県（八戸）		愛媛県（松山）				
岩手県（盛岡）		愛媛県（新居浜）				
宮城県（仙台）		愛媛県（宇和島）				
宮城県（涌谷）		高知県（高知）				
秋田県（秋田）		高知県（須崎）				
山形県（山形）		高知県（四万十）	九州・沖縄	福岡県（福岡）		
山形県（鶴岡）		愛知県（名古屋）		福岡県（北九州）		
福島県（福島）		愛知県（豊橋）		福岡県		
福島県（会津若松）		三重県（津）		福岡県（久留米・大牟田）		
関東	三重県（伊勢）	滋賀県（大津）		佐賀県		
	茨城県（水戸・日立）	滋賀県（彦根）		長崎県（長崎）		
	栃木県（宇都宮）	京都府		熊本県（熊本）		
	栃木県（那須塩原）	大阪府（大阪）		大分県（大分）		
	群馬県（前橋）	大阪府（枚方・真面目）		宮崎県（宮崎）		
	埼玉県（さいたま）	兵庫県		鹿児島県（鹿児島）		
	千葉県（千葉）	奈良県（奈良）	沖縄県（那覇）			
	東京都	和歌山県（和歌山）	チャンネルスキャン			
	神奈川県（横浜）	中国		鳥取県（鳥取）		
	神奈川県（平塚）			鳥取県（米子）		
新潟県（新潟）	鳥取県（倉吉）					
甲信越・北陸	富山県（富山）					

準備

# テレビ音声やラジオを聞く

## 1 電源を入れる

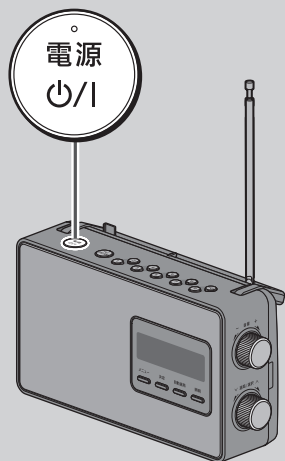

- 電源を切るときは、もう一度 [電源 〇/|] を押ししてください。

## 2 TV、FMまたはAMを選ぶ

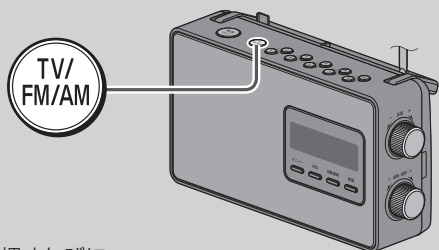

- 押すたびに、“TV” → “FM” → “AM” と切り換わります。テレビ音声を聞く場合は“TV”を選びます。

※メモリー番号 1 ~ 10

※チャンネル番号



受信レベルの目安 (“TV” を選んだ場合のみ)



## 3 放送局を選ぶ (選局方法は3とおりあります)

メモリー番号  
(メモリーボタン)

① ~ ⑩  
を押して選局する

自動選局

を押して選局する

▽ 選局 / 選択 ▲

を回して選局する

### ■ アンテナの調整

#### テレビ音声

ロッドアンテナは、最短または一段程度伸ばして角度を調節してください。

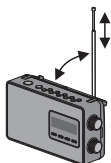

#### FM

ロッドアンテナを起こして長く伸ばし、向き、角度を調節してください。



#### AM

本機の向きを調節してください。

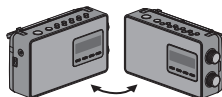

※メモリー番号とチャンネル番号は別々のものです。

例えばメモリー番号“5”にチャンネル番号“7”の放送局が登録されている場合“⑤ 7”と表示されます。チャンネル番号はテレビ音声受信時のみ表示されます。

メモリーボタン（1～10）に登録された放送を受信します。

- 登録局を変更したり、新規に登録する場合は、下記の「手でメモリーボタンに放送局を登録する」を参照してください。
- テレビ音声で11個以上の放送局が登録されている場合、11番目以降の放送局は[✓選局/選択△]を回して選局してください。

受信周波数を自動的に動かして、受信可能な放送局があると停止します。好みの放送局が受信できるまで繰り返してください。

- 受信状態が良くない場合は自動で停止しない場合があります。周囲に妨害電波などがある場合は妨害電波を受信して停止する場合があります。
- 途中で中止する場合は、[自動選局]または[決定]を押してください。
- [自動選局]はFM/AMを受信中のときのみ使えます。

受信周波数を手動で選べます。

- FM：0.1 MHzステップで76.0 MHz～90.0 MHz
- AM：9 kHzステップで522 kHz～1629 kHz
- テレビ音声の場合は、登録された放送局が順番に切り換わります。

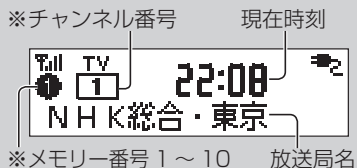

左記選局方法の場合、FM、AM受信時放送局名は表示されません。



左記選局方法の場合、FM、AM受信時放送局名は表示されません。

## 4 音量を調節する

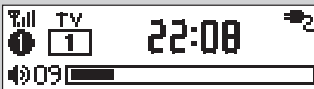
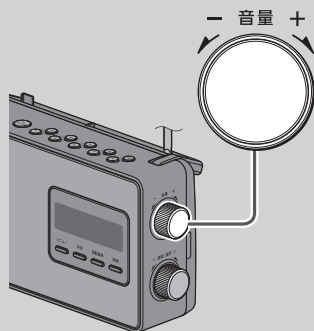

- 右に回すと音が大きくなります。
- 0～50までの間で調整できます。
- 音量が41以上の状態で電源を切った場合、次に電源を入れたとき、音量は40に設定されます。

### ■手動でメモリーボタンに放送局を登録する

- 登録したい放送局を受信し、登録する番号のメモリーボタンを2秒以上押し続けたままにする
- [✓選局/選択△]を回して（例）メモリーボタン10に登録する場合は「\* \* 番に登録します」を選び、[決定]を押す  
10番に登録します  
キャンセル
- 放送局が上書き登録されます。

### ■時刻表示について

- 本機はテレビ音声を受信すると、放送波の情報を使って自動的に時計が設定されます。
- 以下の場合、時計情報がリセットされ「--:--」表示になります。
  - 電源コードを抜いて本機への電源供給がなくなった場合
  - 電池使用時、電源コードを本機に接続しコンセント側を抜いている場合
  - 電池が消耗しきったり、電池交換した場合
- 再度時計を合わせる場合はテレビ音声を受信してください。テレビ音声を受信できない場所でご使用の場合は、手動で時計設定をしてください。（→8ページ「時計設定」）



# 各種設定

(設定項目: オフタイマー (おやすみ) / 音質 / 時計設定 / オンタイマー (おめざめ))

(電源「入」の状態)

- 1 [メニュー] を押す
- 2 [▽ 選局 / 選択 ▲] を回して変更したい**設定項目**を選び、  
[決定] を押す
- 3 [▽ 選局 / 選択 ▲] を回して**設定内容**を選び、  
[決定] を押す

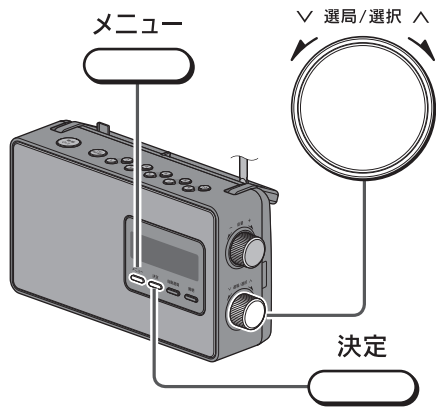

- 設定中に [メニュー] を押すと、前の画面に戻ります。
- 設定中に一定時間操作しなかった場合、受信中の画面に戻ります。

●はお買い上げ時の設定です。

## オフタイマー (おやすみ)

設定した時間が経過すると、電源が切れます。設定すると、表示パネルに“おやすみ”が表示されます。

- 残り\*\*\*分 オフタイマー設定中のみ表示
- オフ
- 30分
- 60分
- 90分
- 120分

## 音質

放送の内容によって、聞きやすい音に変更できます。

- 標準 全音域をバランスよくした音質
- 音楽 メリハリ感を強調した音質
- ニュース 人の声を聞きやすくした音質
- クリア 高音部を鮮明にした音質
- ソフト 高い音を抑えた音質

## 時計設定

時計は 24 時間表示です。

- 自動 テレビ音声を受信すると、放送波の情報を使って自動的に時計が設定されます。
- 手動 【設定方法】  
[▽ 選局 / 選択 ▲] を回して時間を  
選び、[決定] を押す
- 時計精度は、室温で月差約 ± 60 秒です。

## オンタイマー (おめざめ)

電源「切」の状態、設定時刻になると電源が入り、あらかじめ設定した放送局、音量で鳴ります。

● オフ

- 設定時刻 確認 タイマー設定した時刻の確認 (タイマー設定中のみ表示)
- タイマー 設定 [メニュー] を押す前に、起動時に聞きたい放送局を選び、音量を調整しておいてください。

【設定方法】

- ① [▽ 選局 / 選択 ▲] を回して時間を選び、[決定] を押す
  - 設定すると、表示パネルに  が表示されます。
- ② 電源を切る

- 事前に時計設定をしてください。
- オンタイマーは毎日起動します。止めたいときは“オフ”に設定してください。
- オンタイマーが起動すると、 が点滅します。ボタンやつまみの操作で点灯が変わります。
- 以下の場合オンタイマー設定が解除されます。
  - 時計設定がリセットされた場合
  - 設定した放送局をメモリーから削除したり地域の放送局を再設定した場合

## 操作音

操作したときに音でお知らせします。

- オフ
- オン



## テレビ音声の設定

テレビ音声を受信中に設定できます。

### 地域の放送局設定

ご使用の地域が変わったときなどに、地域を選んで放送局の設定ができます。

【設定方法】(テレビ音声を受信中に)

- ① [  選局 / 選択  ] を回して地域を選び、[ 決定 ] を押す
- ② [  選局 / 選択  ] を回して都市を選び、[ 決定 ] を押す

### 二重音声

二重音声に対応した番組が放送されている場合に、音声を切り換えて聞くことができます。

- 主
- 副
- 主+副

- 二重音声に対応していない番組の場合、主音声での音声出力となります。

### 音声

番組内で複数の音声信号が放送されている場合に、音声を切り換えて聞くことができます。

- 音声 1
- 音声 2

- 番組内の音声信号が 1 種類の場合、“音声 1” “音声 2” のどちらに設定していても、同じ音声の出力となります。

## ラジオの設定

FM または AM を受信中に設定できます。

### 地域の放送局設定

ご使用の地域が変わったときなどに、地域を選んで放送局の設定ができます。

【設定方法】(FM または AM を受信中に)

- ① [  選局 / 選択  ] を回して地域を選び、[ 決定 ] を押す
- ② [  選局 / 選択  ] を回して都市を選び、[ 決定 ] を押す

- FM/AM 同時に設定されます。

## その他

本機を初期化したり、放送局のメモリー登録を削除することができます。

### 初期化

放送局の設定や時計設定などを、お買い上げ時の状態に戻します。

- 初期化します 初期化後、電源が切れます。
- キャンセル

### 放送局メモリー削除

受信中の放送局のメモリー登録を削除します。

- \*\*番を削除します
- キャンセル

## ■ ラジオの設定

### 地域・都道府県(都市)一覧表



地域	都道府県(都市)	地域	都道府県(都市)
北海道	北海道(札幌)	東海	岐阜県(岐阜)
	北海道(函館)		静岡県(静岡)
	北海道(旭川)		愛知県(名古屋)
	北海道(帯広)	近畿	三重県(津)
	北海道(釧路)		滋賀県(大津)
	北海道(網走)		京都市(京都)
	北海道(室蘭)		大阪府(大阪)
	北海道(北見)		兵庫県(神戸)
	北海道(小樽)		奈良県(奈良)
東北	青森県(青森)	和歌山県(和歌山)	
	岩手県(盛岡)	中国	鳥取県(鳥取)
	宮城県(仙台)		島根県(松江)
	秋田県(秋田)		岡山県(岡山)
山形県(山形)	広島県(広島)		
関東	福島県(福島)	山口県(山口)	
	茨城県(水戸)	四国	徳島県(徳島)
	栃木県(宇都宮)		香川県(高松)
	群馬県(前橋)		愛媛県(松山)
	埼玉県(さいたま)	高知県(高知)	
	千葉県(千葉)	九州・ 沖縄	福岡県(福岡)
	東京都		福岡県(北九州)
神奈川県(横浜)	佐賀県(佐賀)		
甲信越・ 北陸	新潟県(新潟)	長崎県(長崎)	
	富山県(富山)	熊本県(熊本)	
	石川県(金沢)	大分県(大分)	
	福井県(福井)	宮崎県(宮崎)	
	山梨県(甲府)	鹿児島県(鹿児島)	
	長野県(松本)	沖縄県(那覇)	

# 安全上のご注意



必ずお守りください

人への危害、財産の損害を防止するため、必ずお守りいただくことを説明しています。

■ 誤った使い方をしたときに生じる危害や損害の程度を区分して、説明しています。

 <b>警告</b>	「死亡や重傷を負うおそれがある内容」です。
 <b>注意</b>	「軽傷を負うことや、財産の損害が発生するおそれがある内容」です。

■ お守りいただく内容を次の図記号で説明しています。  
(次は図記号の例です)

	してはいけない内容です。
	実行しなければならない内容です。

## 異常・故障時には直ちに使用を中止する



電源プラグを抜く

異常があったときには、電源プラグを抜く

- 煙が出たり、異常なおいいや音がする
- 音が出ないことがある
- 内部に水や異物が入った
- 電源プラグが異常に熱い
- 本体に変形や破損した部分がある

そのまま使うと火災・感電の原因になります。

- 電源を切り、コンセントから電源プラグを抜いて、販売店にご相談ください。



電池は誤った使いかたをしない

- 指定以外の電池を使わない
- 乾電池は充電しない
- 加熱・分解したり、水などの液体や火の中へ入れたりしない
- ⊕ と ⊖ を針金などで接続しない
- 金属製のネックレスやヘアピンなどといっしょに保管しない
- ⊕ と ⊖ を逆に入れない
- 新・旧電池や違う種類の電池をいっしょに使わない
- 被覆のはがれた電池は使わない

取り扱いを誤ると、液もれ・発熱・発火・破裂などを起こし、火災や周囲汚損の原因になります。

- 電池には安全のため被覆をかぶせています。これをはがすとショートによる火災の原因になりますので、絶対にはがさないでください。

## 警告



電源コード・プラグを破損するようなことはしない  
(傷つける、加工する、熱器具に近づける、無理に曲げる、ねじる、引っ張る、重い物を載せる、束ねるなど)  
傷んだまま使用すると、感電やショートによる火災の原因になります。

- コードやプラグの修理は、販売店にご相談ください。



コンセントや配線器具の定格を超える使用かたや、交流 100 V 以外での使用はしない  
たご足配線等で、定格を超えると、発熱による火災の原因になります。



内部に金属物を入れたり、水などの液体をかけたりぬらしたりしない  
ショートや発熱により、火災・感電の原因になります。

- 機器の上に水などの液体の入った容器や金属物を置かないでください。
- 特にお子様にはご注意ください。



電池の液がもれたときは、素手でさわらない

- 液が目に入ったときは、失明のおそれがあります。目をこすらずに、すぐにきれいな水で洗ったあと、医師にご相談ください。
- 液が身体や衣服に付いたときは、皮膚の炎症やけがの原因になるので、きれいな水で十分に洗い流したあと、医師にご相談ください。

## ⚠ 注意



ヘッドホン使用時は、音量を上げすぎない  
耳を刺激するような大きな音量で長時間  
続けて聞くと、聴力が大きく損なわれる  
原因になります。



分解禁止

分解、改造をしない  
内部には電圧の高い部分があり、感電  
の原因になります。



ぬれ手禁止

ぬれた手で、電源プラグの抜き差しは  
しない  
感電の原因になります。



接触禁止

雷が鳴ったら、本機や電源プラグに触  
れない  
感電の原因になります。



電源プラグのほこり等は定期的にとる  
プラグにほこり等がたまると、湿気等で  
絶縁不良となり、火災の原因になります。  
• 電源プラグを抜き、乾いた布でふい  
てください。



使い切った電池は、すぐに機器から取  
り出す  
そのまま機器の中に放置すると、電池の  
液もれや、発熱・破裂の原因になります。



電源プラグは根元まで確実に差し込む  
差し込みが不完全ですと、感電や発熱  
による火災の原因になります。  
• 傷んだプラグ・ゆるんだコンセント  
は、使わないでください。



コードを接続した状態で移動しない  
接続した状態で移動させようとすると、  
コードが傷つき、火災・感電の原因に  
なることがあります。また、引っかかっ  
て、けがの原因になることがあります。



不安定な場所に置かない  
高い場所、水平以外の場所、振動や衝  
撃の起こる場所に置かない  
倒れたり落下すると、けがの原因にな  
ることがあります。



本機の上に重い物を載せたり、乗っ  
たりしない  
倒れたり落下すると、けがの原因にな  
ることがあります。  
また、重量で外装ケースが変形し、内  
部部品が破損すると、火災・故障の原  
因になることがあります。



放熱を妨げない  
内部に熱がこもると、火災の原因にな  
ることがあります。  
• 背面の通気孔をふさがないでください。  
• また、外装ケースが変形する原因に  
もなりますのでご注意ください。



異常に温度が高くなる場所に置かない  
特に真夏の車内、車のトランクの中は、想  
像以上に高温（約 60℃以上）になります。  
本機を絶対に放置しないでください。  
火災の原因になることがあります。  
• また、外装ケースや内部部品が劣化する  
原因にもなりますのでご注意ください。



油煙や湯気の当たるところ、湿気やほ  
こりの多いところに置かない  
電気が油や水分、ほこりを伝わり、火災・  
感電の原因になることがあります。



スピーカーに磁気の影響を受けやすい  
ものを近づけない  
スピーカーの磁気の影響で、キャッシュ  
カードや定期券、時計などが正しく機  
能しなくなることがあります。  
• スピーカーは防磁設計ではありません。  
テレビ等の近くに置かないでください。



アンテナを目や顔に近づけない、人に向け  
ない  
アンテナの先端に接触して、けがの原  
因になることがあります。  
• アンテナを伸ばして使用するときは、  
十分注意してください。



ヘッドホン接続前に、音量を下げる  
音量を上げ過ぎた状態で接続すると、  
突然大きな音が出て耳を傷める原因に  
なることがあります。  
• 音量は少しずつ上げてご使用ください。



病院内や機内では、病院や航空会社の  
指示に従う  
本機からの電磁波などが、計器類に影  
響を及ぼすことがあります。



電源プラグ  
を抜く

長期間使わないときや、お手入れの  
ときは、電源プラグを抜く  
通電状態で放置、保管すると、絶縁劣化、ろう電  
などにより、火災の原因になることがあります。

# 保証とアフターサービス

よくお読みください

使いかた・お手入れ・修理などは

■まず、お買い求め先へご相談ください

▼お買い上げの際に記入されると便利です

販売店名  
電話 ( ) -  
お買い上げ日 年 月 日

修理を依頼されるときは

「故障かな!？」(→14ページ)でご確認のあと、直らないときは、まず電源プラグを抜いて、お買い上げ日と下の内容をご連絡ください。

- 製品名 ワンセグTV音声-FM-AM 3バンドレシーバー
- 品番 RF-U100TV
- 故障の状況できるだけ具体的に

●保証期間中は、保証書の規定に従ってお買い上げの販売店が修理させていただきますので、おそれ入りますが、製品に保証書を添えてご持参ください。

保証期間：お買い上げ日から本体1年間

●保証期間終了後は、診断をして修理できる場合はご要望により修理させていただきます。

※修理料金は次の内容で構成されています。

**技術料** 診断・修理・調整・点検などの費用

**部品代** 部品および補助材料代

**出張料** 技術者を派遣する費用

※補修用性能部品の保有期間 **6年**

当社は、このワンセグTV音声-FM-AM 3バンドレシーバーの補修用性能部品(製品の機能を維持するための部品)を、製造打ち切り後6年保有しています。

■転居や贈答品などでお困りの場合は、次の窓口にご相談ください  
ご使用の回線(IP電話やひかり電話など)によっては、回線の混雑時に数分で切れる場合があります。

●使いかた・お手入れなどのご相談は…

パナソニック 総合お客様サポートサイト

<http://panasonic.co.jp/cs/>

パナソニック お客様ご相談センター 365日 受付9時~20時

電話 フリーダイヤル  **0120-878-365** パナは 365日  
※携帯電話・PHSからもご利用になれます。

音声ガイダンスを短くするには、案内が聞こえたら電話機ボタンの

「87」と「130」を押してください。

(番号を押しても案内が続く場合は、「\*」ボタンを押してから操作してください。)

■上記番号がご利用  
いただけない場合 **06-6907-1187** ■FAX  
フリーダイヤル  **0120-878-236**  
Help desk for foreign residents in Japan Tokyo (03) 3256-5444 Osaka (06) 6645-8787  
Open: 9:00-17:30 (closed on Saturdays/Sundays/national holidays)  
※上記の内容は、予告なく変更する場合があります。ご了承ください。

●修理に関するご相談は…

パナソニック 修理サービスサイト

<http://club.panasonic.jp/repair/>

インターネットでのご依頼も可能です。

パナソニック 修理ご相談窓口

電話 フリーダイヤル  **0120-878-554** パナは イイヨ  
※携帯電話・PHSからもご利用になれます。

●上記電話番号がご利用いただけない場合は、各地域の「修理ご相談窓口」におかけください。

●有料で宅配便による引取・配送サービスも承っております。

## 各地域の修理ご相談窓口

※電話番号をよくお確かめの上、おかけください。

- 地区・時間帯によって、集中修理ご相談窓口へ転送させていただく場合がございます。

北海道地区	札幌	☎(011)894-1255	札幌市厚別区厚別南2丁目17-7
	旭川	☎(0166)22-3015	旭川市2条通16丁目1166
	帯広	☎(0155)33-8478	帯広市西20条北2丁目23-3
	函館	☎(0138)48-6630	函館市西栲楳町589-241
東北地区	青森	☎(0172)62-0880	青森市浪岡大字浪岡字稲村262-1
	秋田	☎(018)868-7008	秋田市外旭川字小谷地3-1
	岩手	☎(019)645-6130	盛岡市厨川5丁目1-43
	宮城	☎(022)387-1117	仙台市宮城野区扇町7-4-18
	山形	☎(023)641-8100	山形市平清水1丁目1-75
首都圏地区	福島	☎(024)991-9308	郡山市備前館2丁目5
	栃木	☎(028)689-2555	宇都宮市上戸祭3丁目3-19
	群馬	☎(027)254-2075	前橋市箱田町325-1
	茨城	☎(029)864-8756	つくば市筑穂3丁目15-3
	埼玉	☎(048)728-8960	熊谷市宮町1丁目29番
	千葉	☎(043)208-6034	千葉市中央区末広5丁目9-5
	東京	☎(03)5477-9700	東京都杉並区本天沼3丁目43-16
	山梨	☎(055)222-5822	中央市山之神流通団地1-5-1
中部地区	神奈川	☎(045)847-9720	横浜市戸塚区品濃町561-4
	新潟	☎(025)286-0180	新潟市東区東明1丁目8-14
	石川	☎(076)280-6608	金沢市玉鉾2丁目266番地
	富山	☎(076)424-2549	富山市根塚町1丁目1-4
	福井	☎(0776)21-0622	福井市問屋町2丁目14
	長野	☎(0263)86-9209	松本市寿北7丁目3-11
	静岡	☎(054)287-9000	静岡市駿河区高松2丁目24-24
	愛知	☎(052)819-0225	名古屋市瑞穂区塩込町8-10
	岐阜	☎(058)278-6720	岐阜市中鶯4丁目42
	三重	☎(059)254-5520	津市久居野村町字山神421

近畿地区	滋賀	☎(077)582-5021	栗東市小栂9丁目4-10
	京都	☎(075)646-2123	京都市南区上鳥羽中河原3番地
	大阪	☎(06)7730-8888	門真市松生町1-15
	奈良	☎(0743)59-2770	大和郡山市筒井町800番地
	和歌山	☎(073)475-2984	和歌山市栗栖373-4
中国地区	兵庫	☎(078)796-3140	神戸市須磨区弥栄台3丁目13-4
	鳥取	☎(0857)26-9695	鳥取市安長295-1
	米子	☎(0859)34-2129	米子市米原4丁目2-33
	松江	☎(0852)23-1128	松江市平成町182番地14
	出雲	☎(0853)21-3133	出雲市渡橋町416
	浜田	☎(0855)22-6629	浜田市下府町327-93
	岡山	☎(086)242-6236	岡山市北区野田3丁目20-14
	広島	☎(082)295-5011	広島市西区南観音1丁目13-5
	山口	☎(083)973-2720	山口市小郡下郷220-1
	香川	☎(087)874-3110	高松市国分寺町国分359番地3
四国地区	徳島	☎(088)624-0253	徳島市沖浜2丁目36
	高知	☎(088)834-3142	高知市仲田町2-16
	愛媛	☎(089)905-7544	愛媛県伊予郡砥部町八倉75-1
	福岡	☎(092)593-8002	春日市春日公園3丁目48
	佐賀	☎(0952)26-9151	佐賀市鍋島町大字八戸字上深町3044
九州地区	長崎	☎(095)830-1658	長崎市東町1919-1
	大分	☎(097)556-3815	大分市萩原4丁目8-35
	宮崎	☎(0985)63-1213	宮崎市本郷北方字草葉2099-2
	熊本	☎(096)367-6067	熊本市東区健軍本町12-3
	鹿児島	☎(099)246-7050	鹿児島市上谷口町3128-3
沖縄地区	沖縄	☎(098)877-1207	浦添市城間4丁目23-11

所在地、電話番号は変更になることがありますので、あらかじめご了承ください。  
最新の「各地域の修理ご相談窓口」はホームページをご活用ください。

<http://panasonic.co.jp/cs/service/area.html>

0513

### 【ご相談窓口におけるお客様の個人情報のお取り扱いについて】

パナソニック株式会社およびグループ関係会社は、お客様の個人情報をご相談対応や修理対応などに利用させていただき、ご相談内容は録音させていただきます。また、折り返し電話をさせていただくための発信番号を通知いただいております。なお、個人情報を適切に管理し、修理業務等を委託する場合や正当な理由がある場合を除き、第三者に開示・提供いたしません。個人情報に関するお問い合わせは、ご相談いただきました窓口にご連絡ください。

# 故障かな !?

修理を依頼される前に、この表で症状を確かめてください。なお、これらの処置をしても直らない場合や、この表以外の症状は、お買い上げの販売店にご相談ください。

こんなときは	ここをご確認ください
受信状態が良くない 雑音やひずみが多い 音がちぎれる	<ul style="list-style-type: none"><li>• (AM 放送の場合) 本機の向きを変えてみてください。</li><li>• (テレビ音声 / FM 放送の場合) ロッドアンテナの長さや向きを変えてみてください。</li><li>• 建物や乗り物の中では電波が弱まり聞こえにくくなる場合があります。 できるだけ窓際でお使いください。</li><li>• 本機を他のラジオやテレビ、ビデオなどの電気製品の近くで使用すると、お互いに干渉しあって雑音が入ることがあります。 お近くのラジオやテレビ、ビデオなどの電源を切ってみてください。</li><li>• 本機を寒いところから暖かい場所へ急に移したとき、正常に動作しないことがあります。これは、本機の動作部に露が発生したためです。 電源を切った状態で部屋の温度になじむまでそのままにしておくと、約 60 分で正常に戻ります。</li><li>• 本機に携帯電話を近づけると雑音の原因となります。 離してお使いください。</li><li>• 電池残量が少なくなると、音が小さくなったりひずんだりします。 電源コードをつないで使うか、電池を交換してください。</li></ul>
音が出ない	<ul style="list-style-type: none"><li>• 音量が最小になっていませんか？ [ - 音量 + ] で調整してください。</li><li>• ヘッドホンを接続していませんか？ (→ 2 ページ「ヘッドホン (市販) で聞く」)</li></ul>
設定時間になっても電源が切れない	<ul style="list-style-type: none"><li>• 表示パネルに「おやすみ」と表示されていますか？ (→ 8 ページ「オフタイマー (おやすみ)」)</li></ul>

# Q & A (よくあるご質問)

Q (質問)	A (回答)
地上デジタル放送 (ワンセグ) を受信するのに利用料金はかかるか？	<ul style="list-style-type: none"><li>• 本機での地上デジタル放送 (ワンセグ) の受信については、NHK の受信料が必要になる場合があります。(2013 年 7 月現在) 詳しくは下記ホームページをご覧ください。 社団法人 デジタル放送推進協会 <a href="http://www.dpa.or.jp/">http://www.dpa.or.jp/</a></li></ul>

## 使用上のお願い

- 本機のスピーカーは、防磁設計ではありません。テレビやパソコン等の近くに置かないでください。
- 本機と携帯電話を近づけて使っているときは、本機と携帯電話を離してください。
- 故障の原因になりますので、強い衝撃をあたえたり、落下させることは避けてください。また、雨にぬらしたり風呂場など湿気の多いところでは使わないでください。

## お手入れ

- 電源プラグをコンセントから抜き、乾いた柔らかい布でふいてください。
- 汚れがひどいときは、水に浸した布をよく絞ってから汚れをふき取り、そのあと、乾いた布でふいてください。
  - ベンジン、シンナー、アルコール、台所洗剤などの溶剤または化学雑巾は、外装ケースが変質したり、塗装がはげるおそれがありますので使用しないでください。



# 仕様

電源	AC 100 V、50/60 Hz DC 6 V (単 2 形乾電池× 4 本使用)
消費電力	8 W (電源「切」時 約 0.3 W)

テレビ音声受信チャンネル 地上デジタルテレビ放送 1 セグメント部分受信サービス (ワンセグ) : UHF13 ch ~ 62 ch

ラジオ受信周波数 FM : 76.0 MHz ~ 90.0 MHz (0.1 MHz ステップ)  
AM : 522 kHz ~ 1629 kHz (9 kHz ステップ)

スピーカー 10 cm 4 Ω フルレンジ

ヘッドホン接続端子 推奨インピーダンス 16 Ω  
φ 3.5 mm ステレオミニジャック

実用最大出力 (JEITA) 2.0 W

電池持続時間 (JEITA)

使用電源	パナソニック アルカリ乾電池	パナソニック マンガン乾電池
テレビ音声	約 22 時間	約 9 時間
FM	約 50 時間	約 20 時間
AM	約 55 時間	約 22 時間

最大外形寸法 (JEITA) 幅 251 mm × 高さ 138 mm × 奥行 91 mm

本体寸法 幅 235 mm × 高さ 137 mm × 奥行 73 mm

質量 約 1.2 kg (乾電池を含む)  
約 1.0 kg (乾電池を除く)

使用温度範囲 0 °C ~ 40 °C

使用湿度範囲 35%RH ~ 80%RH (結露なきこと)

- 電池持続時間は使用条件によって短くなる場合があります。
- この仕様は、性能向上のため変更することがあります。

## < 無料修理規定 >

- 取扱説明書、本体貼付ラベル等の注意書に従った使用状態で保証期間内に故障した場合には、無料修理をさせていただきます。  
(イ) 無料修理をご依頼になる場合には、商品に取扱説明書から切り離れた本書を添えていただきお買い上げの販売店にお申しつけください。  
(ロ) お買い上げの販売店に無料修理をご依頼にならない場合には、お近くの修理ご相談窓口にご連絡ください。
- ご転居の場合の修理ご依頼先等は、お買い上げの販売店またはお近くの修理ご相談窓口にご相談ください。
- ご贈答品等で本保証書に記入の販売店で無料修理をお受けになれない場合には、お近くの修理ご相談窓口へご連絡ください。
- 保証期間内でも次の場合には原則として有料にさせていただきます。  
(イ) 使用上の誤り及び不当な修理や改造による故障及び損傷  
(ロ) お買い上げ後の取付場所の移設、輸送、落下などによる故障及び損傷  
(ハ) 火災、地震、水害、落雷、その他天災地変及び公害、塩害、ガス害 (硫化ガスなど)、異常電圧、指定外の使用電源 (電圧、周波数) などによる故障及び損傷  
(ニ) 車両、船舶等に搭載された場合に生ずる故障及び損傷  
(ホ) 一般家庭用以外 (例えば業務用など) に使用された場合の故障及び損傷  
(ヘ) 本書のご添付がない場合  
(ト) 本書にお買い上げ年月日、お客様名、販売店名の記入のない場合、あるいは字句を書き替えられた場合  
(チ) 持込修理の対象商品を直接修理窓口へ送付した場合の送料等はお客様のご負担となります。また、出張修理等を行った場合には、出張料はお客様のご負担となります。
- 本書は日本国内においてのみ有効です。
- 本書は再発行いたしませんので大切に保管してください。
- お近くのご相談窓口は取扱説明書の保証とアフターサービス欄をご参照ください。

### 修理メモ

- ※お客様にご記入いただいた個人情報(保証書控)は、保証期間内の無料修理対応及びその後の安全点検活動のために利用させていただく場合がございますのでご了承ください。
- ※この保証書は、本書に明示した期間、条件のもとにおいて無料修理をお約束するものです。従ってこの保証書によって、保証書を発行している者(保証責任者)、及びそれ以外の事業者に対するお客様の法律上の権利を制限するものではありませんので、保証期間経過後の修理についてご不明の場合は、お買い上げの販売店またはお近くの修理ご相談窓口にお問い合わせください。
- ※保証期間経過後の修理や補修用性能部品の保有期間については取扱説明書の「保証とアフターサービス」をご覧ください。
- ※ This warranty is valid only in Japan.



# Panasonic

持込修理

## ワンセグTV音声-FM-AM 3バンドレシーバー 保証書

本書はお買い上げの日から下記期間中故障が発生した場合には本書裏面記載内容で無料修理を行うことをお約束するものです。ご記入いただきました個人情報の利用目的は本書裏面に記載しております。お客様の個人情報に関するお問い合わせは、お買い上げの販売店にご連絡ください。詳細は裏面をご参照ください。

品番	RF-U100TV		
保証期間	お買い上げ日から <b>本体 1年間</b>		
※お買い上げ日	年	月	日
※お客様	ご住所 お名前 <b>様</b> 電話 ( ) -		
※販売店	住所・販売店名 電話 ( ) -		

パナソニック株式会社 ホームエンターテインメント事業部

〒571-8504 大阪府門真市松生町1番15号 TEL (06) 6908-1551

ご販売店様へ ※印欄は必ず記入してお渡しく下さい。

### 音のエチケット

楽しい音楽も時と場所によっては気になるものです。適度の音量にして隣り近所へ配慮しましょう。特に静かな夜間には窓を閉めたり、ヘッドホンをご使用になるのも一つの方法です。



音のエチケット  
シンボルマーク

- このマークがある場合は -



ヨーロッパ連合以外の国の廃棄処分に関する情報

このシンボルマークはEU域内でのみ有効です。製品を廃棄する場合には、最寄りの市町村窓口、または販売店で、正しい廃棄方法をお問い合わせください。

### 愛情点検

長年ご使用のワンセグTV音声-FM-AM 3バンドレシーバーの点検を!



こんな症状はありませんか

- 煙が出たり、異常なおいや音がする
- 音が出ないことがある
- 内部に水や異物が入った
- 本体に変形や破損した部分がある
- その他の異常や故障がある

ご使用中止

故障や事故防止のため、電源を切り、コンセントから電源プラグまたは電池を抜いて、必ず販売店に点検をご相談ください。

パナソニック株式会社 ホームエンターテインメント事業部

〒571-8504 大阪府門真市松生町1番15号

© Panasonic Corporation 2013-2014

VQT5E19-1  
M0713KZ1044